



# TOSHIBA

# OWNER'S MANUAL

## Color Television

### ***FST PURE***<sup>®</sup>

COLORSTREAM<sup>®</sup>

THEATERWIDE **SD**

**DOLBY**  
DIGITAL

Important  
Safeguards

Welcome to  
Toshiba

Connecting  
your TV

Using the  
Remote Control

Setting up  
your TV

Using the TV's  
Features

Appendix

# 26DF56

# 30DF56

#### Owner's Record

The model number and serial number are on the back of your TV. Record these numbers in the spaces below. Refer to these numbers whenever you communicate with your Toshiba dealer about this TV.

Model number:

Serial number:

© 2006 TOSHIBA CORPORATION  
All Rights Reserved

**Dear Customer,**

Thank you for purchasing this Toshiba TV. This manual will help you use the many exciting features of your new TV. **Before operating the TV, please read this manual completely, and keep it nearby for future reference.**

**Safety Precautions**

**WARNING**

**TO REDUCE THE RISK OF FIRE OR ELECTRIC SHOCK, DO NOT EXPOSE THIS APPLIANCE TO RAIN OR MOISTURE.**



**WARNING: TO REDUCE THE RISK OF ELECTRIC SHOCK, DO NOT REMOVE COVER (OR BACK). NO USER-SERVICEABLE PARTS INSIDE. REFER SERVICING TO QUALIFIED SERVICE PERSONNEL.**

 The lightning symbol in the triangle tells you that the voltage inside this product may be strong enough to cause an electric shock. **DO NOT TRY TO SERVICE THIS PRODUCT YOURSELF.**

 The exclamation mark in the triangle tells you that important operating and maintenance instructions follow this symbol.

**CAUTION**

**TO PREVENT ELECTRIC SHOCK DO NOT USE THIS POLARIZED PLUG WITH AN EXTENSION CORD, RECEPTACLE OR OTHER OUTLET UNLESS THE BLADES CAN BE FULLY INSERTED TO PREVENT BLADE EXPOSURE.**

**NOTE TO CATV INSTALLERS**

This is a reminder to call the CATV system installer's attention to Article 820-40 of the NEC, which provides guidelines for proper grounding and, in particular, specifies that the cable ground shall be connected to the grounding system of the building, as close to the point of cable entry as practical. For additional antenna grounding information, see items 26 and 27 on page 4.

**NOTICE OF POSSIBLE ADVERSE EFFECTS ON TV PICTURE DISPLAY**

If a fixed (non-moving) pattern or image remains on the TV screen for extended periods of time, the image can become permanently ingrained in the cathode ray tube(s) of the TV and cause subtle but permanent ghost images. This type of damage is **NOT COVERED BY YOUR WARRANTY.** (See item 34 on page 4 for details.)

**Child Safety**



**It Makes A Difference Where Your TV Stands**

**Congratulations on your purchase! As you enjoy your new TV, keep these safety tips in mind:**

**The Issue**

- If you are like most consumers, you have a TV in your home. Many homes, in fact, have more than one TV.
- The home theater entertainment experience is a growing trend, and larger TVs are popular purchases; however, they are not always supported on the proper TV stands.
- Sometimes TVs are improperly secured or inappropriately situated on dressers, bookcases, shelves, desks, audio speakers, chests, or carts. As a result, TVs may fall over, causing unnecessary injury.



**Toshiba Cares!**

- The consumer electronics industry is committed to making home entertainment enjoyable and safe.
- The Consumer Electronics Association formed the Home Entertainment Support Safety Committee, comprised of TV and consumer electronics furniture manufacturers, to advocate children's safety and educate consumers and their families about television safety.

**Tune Into Safety**

- One size does NOT fit all! Use appropriate furniture large enough to support the weight of your TV (and other electronic components).
- Use appropriate angle braces, straps, and anchors to secure your furniture to the wall (but never screw anything directly into the TV).
- Carefully read and understand the other enclosed instructions for proper use of this product.
- Do not allow children to climb on or play with furniture and TVs.
- Avoid placing any item on top of your TV (such as a VCR, remote control, or toy) that a curious child may reach for.
- Remember that children can become excited while watching a program and can potentially push or pull a TV over.
- Share our safety message about this hidden hazard of the home with your family and friends. Thank you!



2500 Wilson Blvd.  
Arlington, VA 22201 U.S.A.  
Tel. 703-907-7600 Fax 703-907-7690  
www.CE.org  
*CEA is the Sponsor, Producer and Manager of the International CES®*

0303



## Important Safety Instructions

- 1) **Read these instructions.**
- 2) **Keep these instructions.**
- 3) **Heed all warnings.**
- 4) **Follow all instructions.**



5) **Do not use this apparatus near water.**

6) **Clean only with a dry cloth.**

7) **Do not block any ventilation openings.** Install in accordance with the manufacturer's instructions.

8) **Do not install near any heat sources** such as radiators, heat registers, stoves, or other apparatus (including amplifiers) that produce heat.

9) **Do not defeat the safety purpose of the polarized or grounding type plug.** A polarized plug has two blades with one wider than the other. A grounding type plug has two blades and a third grounding prong. The wide blade or the third prong are provided for your safety. If the provided plug does not fit into your outlet, consult an electrician for replacement of the obsolete outlet.

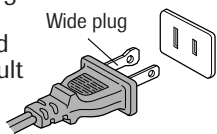

10) **Protect the power cord** from being walked on or pinched, particularly at plugs, convenience receptacles, and the point where it exits the apparatus.

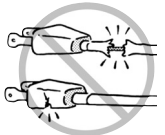

11) **Only use attachments/accessories specified by the manufacturer.**

12) **Use only with the cart, stand, tripod, bracket, or table specified by the manufacturer, or sold with the apparatus.** When a cart is used, use caution when moving the cart/apparatus combination to avoid injury from tip-over.



13) **Unplug this apparatus during lightning storms or when unused for long periods of time.**



14) **Refer all servicing to qualified service personnel.** Servicing is required when the apparatus has been damaged in any way, such as power supply cord or plug is damaged, liquid has been spilled or objects have fallen into the apparatus, the apparatus has been exposed to rain or moisture, does not operate normally, or has been dropped.

14a) **CAUTION:** If the TV is dropped and the cabinet or enclosure surface has been damaged or the TV does not operate normally, take the following precautions:

- ALWAYS turn off the TV and unplug the power cord to avoid possible electric shock or fire.
- To prevent personal injury, never handle the damaged television.
- ALWAYS contact a service technician to inspect the TV any time it has been damaged or dropped.

15)  **CAUTION:** To reduce the risk of electric shock, do not use the polarized plug with an extension cord, receptacle, or other outlet unless the blades can be inserted completely to prevent blade exposure.

## Installation, Care, and Service

### Installation

Follow these recommendations and precautions and heed all warnings when installing your TV:

16) Never modify this equipment. Changes or modifications may void: a) the warranty, and b) the user's authority to operate this equipment under the rules of the Federal Communications Commission.

17)  **DANGER: RISK OF SERIOUS PERSONAL INJURY, DEATH, OR EQUIPMENT DAMAGE!** Never place the TV on an unstable cart, stand, or table. The TV may fall, causing serious personal injury, death, or serious damage to the TV.



18) Never place or store the TV in direct sunlight; hot, humid areas; areas subject to excessive dust or vibration; or locations with temperatures at or below 41°F (5°C).



19) Always place the TV on the floor or a sturdy, level, stable surface that can support the weight of the unit.



20) Never place items such as vases, aquariums, or candles on top of the TV.



21) Never block or cover the slots or openings in the TV cabinet back, bottom, and sides. Never place the TV:

- on a bed, sofa, rug, or similar surface;
- too close to drapes, curtains, or walls; or
- in a confined space such as a bookcase, built-in cabinet, or any other place with poor ventilation.



The slots and openings are provided to protect the TV from overheating and to help maintain reliable operation of the TV.



22) Always place the back of the television at least one (1) inch away from any vertical surface (such as a wall) to allow proper ventilation.

23) Never allow anything to rest on or roll over the power cord, and never place the TV where the power cord is subject to wear or abuse.

24) Never overload wall outlets and extension cords.



Important Safeguards

Welcome to Toshiba

Connecting your TV

Using the Remote Control

Setting up your TV

Using the TV's Features

Appendix

0303

3

25) Always operate this equipment from a 120 V AC, 60 Hz power source only.

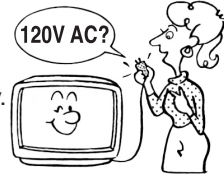

26) Always make sure the antenna system is properly grounded to provide adequate protection against voltage surges and built-up static charges (see Section 810 of the National Electric Code).

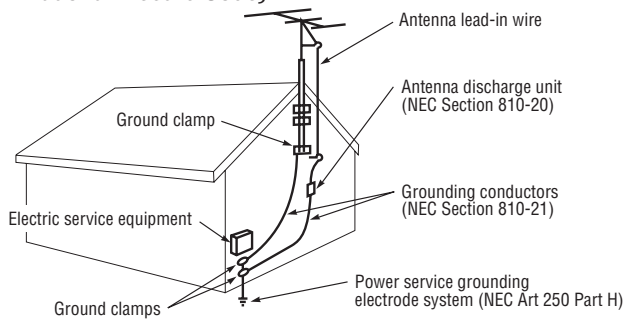

27) **DANGER: RISK OF SERIOUS PERSONAL INJURY OR DEATH!**



- Use extreme care to make sure you are never in a position where your body (or any item you are in contact with, such as a ladder or screwdriver) can accidentally touch overhead power lines. Never locate the antenna near overhead power lines or other electrical circuits.
- Never attempt to install any of the following during lightning activity:
  - a) an antenna system; or b) cables, wires, or any home theater component connected to an antenna or phone system.

## Care

For better performance and safer operation of your TOSHIBA TV, follow these recommendations and precautions:

28) Always sit approximately 10–25 feet away from the TV and as directly in front of it as possible. The picture can appear dull if you sit too far to the left or right of the TV, or if sunlight or room lights reflect on the screen. Turn the TV off to check for reflections on the screen, and then remove the source of reflections while viewing the TV.

29) Always unplug the TV before cleaning. Never use liquid or aerosol cleaners.

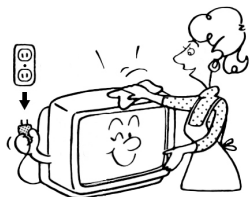

30) **WARNING: RISK OF ELECTRIC SHOCK!** Never spill liquids or push objects of any kind into the TV cabinet slots.



31) [This item applies to projection TVs only.] If the air temperature rises suddenly (for example, when the TV is first delivered), condensation may form on the lenses. This can make the picture appear distorted or the color appear faded. If this happens, turn off the TV for 6 to 7 hours to allow the condensation to evaporate.

32) For added protection of your TV from lightning and power surges, always unplug the power cord and disconnect the antenna from the TV if you leave the TV unattended or unused for long periods of time.

33) During normal use, the TV may make occasional snapping or popping sounds. This is normal, especially when the unit is being turned on or off. If these sounds become frequent or continuous, unplug the power cord and contact a Toshiba Authorized Service Center.

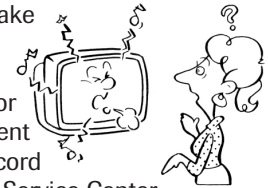

34) **Possible Adverse Effects on TV Picture Display:** If a fixed (non-moving) pattern or image remains on the TV screen for extended periods of time, the image can become permanently ingrained in the cathode ray tube(s) of the TV and cause subtle but permanent ghost images. **This type of damage is NOT COVERED BY YOUR WARRANTY.** Never leave the TV on for extended periods of time while it is displaying the following images or formats:

- **Fixed Images**, including but not limited to PIP/POP windows, closed captions, video game patterns, TV station logos, stock tickers, and websites.
- **Special Formats** that do not use the entire screen, including but not limited to widescreen or letterbox format media viewed on a 4:3 aspect ratio display (with gray or black bars at the top and bottom of the screen); or 4:3 aspect ratio format media viewed on a widescreen/16:9 aspect ratio display (with gray or black bars on the left and right sides of the screen).

## Service

35) **WARNING: RISK OF ELECTRIC SHOCK!** Never attempt to service the TV yourself. Opening and removing the covers may expose you to dangerous voltage or other hazards. Refer all servicing to a Toshiba Authorized Service Center.

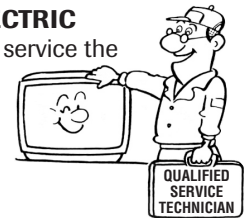

36) If you have the TV serviced:

- Ask the service technician to use only replacement parts specified by the manufacturer.
- Upon completion of service, ask the service technician to perform routine safety checks to determine that the TV is in safe operating condition.

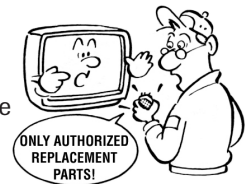

37) When the TV reaches the end of its useful life, ask a qualified service technician to properly dispose of the TV. Improper disposal may result in a picture tube implosion and possible personal injury.

0303



<b>Important Safeguards .....</b>	<b>2-4</b>
<b>Welcome to Toshiba .....</b>	<b>6</b>
Exploring your new TV .....	6
Selecting a location for the TV .....	6
<b>Connecting your TV .....</b>	<b>7</b>
Connecting a VCR .....	7
Connecting a cable converter box or Antenna .....	8
Connecting a DVD player/satellite receiver and a VCR .....	9
Connecting a DVD player with ColorStream® (component video) and a VCR .....	10
Connecting a DTV receiver / set-top box with ColorStream® (component video) and a VCR .....	11
Connecting a camcorder .....	12
Connecting an audio system .....	13
Connecting an A/V amplifier with built-in digital surround .....	13
<b>Using the remote control .....</b>	<b>14</b>
Preparing the remote control for use .....	14
Installing the remote control batteries .....	14
Using the remote control to operate your other devices .....	14
Programming the remote control to operate your other devices .....	15
Device code tables .....	16
Learning about the remote control .....	18
<b>Setting up your TV .....</b>	<b>19</b>
Starting setup .....	19
Changing the on-screen display language .....	19
Image tilt correction .....	20
Adding channels to the TV's memory .....	20
<b>Using the TV's features .....</b>	<b>21</b>
Adjusting the channel settings .....	21
Using the LOCKS menu .....	22
Selecting a password .....	22
Using the V-Chip (parental control) feature .....	23
Locking channels .....	24
Locking the video inputs .....	25
Setting the GameTimer™ .....	25
Using the front panel lock feature .....	26
Labeling channels .....	26
Selecting the video input source .....	27
Setting the clock .....	27
Setting the ON/OFF timer .....	27
Viewing the wide-screen picture formats .....	28
Scrolling the TheaterWide® picture (TheaterWide 2 only) .....	30
Adjusting the picture .....	31
Adjusting the picture quality .....	31
Resetting your picture adjustments .....	31
Using the closed caption feature .....	32
Using the CC advanced feature .....	32
Adjusting the sound .....	33
Muting the sound .....	33
Selecting stereo/SAP broadcasts .....	33
Adjusting the sound quality .....	33
Selecting the audio languages .....	34
Selecting the digital output format .....	34
Using the StableSound® feature .....	34
Using the surround sound feature .....	35
Resetting your audio adjustments .....	35
Checking the digital signal strength .....	35
Setting the sleep timer .....	36
Displaying TV status information on-screen .....	36
Auto power off .....	37
Understanding the Power Return feature .....	37
<b>Appendix .....</b>	<b>37</b>
Troubleshooting .....	37
Specifications .....	38
Limited United States Warranty .....	39

Important Safeguards

Welcome to Toshiba

Connecting your TV

Using the Remote Control

Setting up your TV

Using the TV's Features

Appendix

## Welcome to Toshiba

Congratulations! You have purchased one of the finest color TVs on the market. The goal of this manual is to guide you through setting up and operating your Toshiba TV as quickly as possible.

You may need to purchase other audio or video cables to connect your equipment. See "Connecting your TV" on page 7 for more information.

Please read all the safety and operating instructions carefully before you begin.

## Exploring your new TV

You can operate your TV by using the buttons on the front panel or the remote control. The front and back panels provide all the inputs you will need to connect other equipment to your TV.

### TV front panel

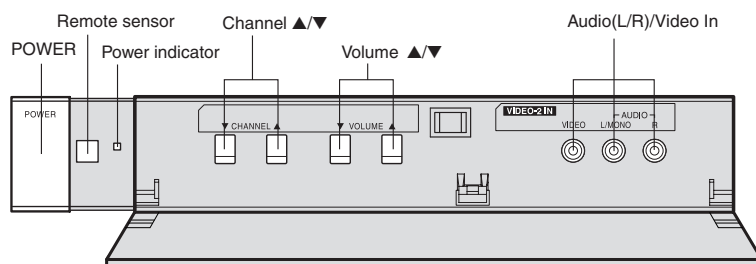

### TV back panel

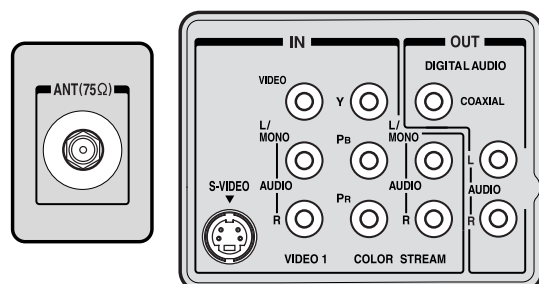

## Selecting a location for the TV

- Place the TV on the floor or on a sturdy platform in a location where light does not directly hit the screen.
- Place the TV far enough from the walls to allow proper ventilation. Inadequate ventilation may cause overheating, which may damage the TV. **This type of damage is NOT COVERED BY YOUR WARRANTY.**

The STARTING SETUP feature appears the first time you turn on the TV. See page 19 for details.

### Note:

- To open the menu system, you can either press **MENU** on the remote control or simultaneously press both **VOLUME** buttons (▲ and ▼) on the front panel.
- When a menu is open, to select the desired setting, you can use either the arrow buttons on the remote control or the **CHANNEL** ▲ / ▼ and **VOLUME** ▲ / ▼ buttons on the front panel.

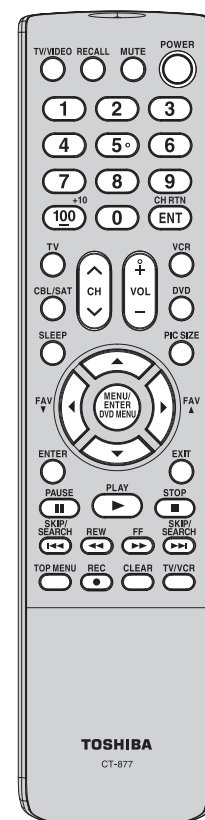



## Connecting your TV

- A coaxial cable is the standard cable that comes in from your antenna or cable converter box. Coaxial cables use "F" connectors.
- Standard A/V (audio/video) cables are usually color coded according to use: yellow for video and red and white for audio. The red audio cable is for the stereo right channel, and the white audio cable is for the stereo left (or mono) channel. If you look at the rear panel of the TV, you will see that the terminals are color coded in the same manner as the cables.
- S-video cables provide better picture performance than standard video cables. S-video cables can only be used with S-video compatible components.
- Component video cables provide better picture performance than S-video cables. Component video cables can only be used with component video compatible components.
- Digital audio coaxial cable is for use with digital audio equipment that has digital audio output (see page 13).

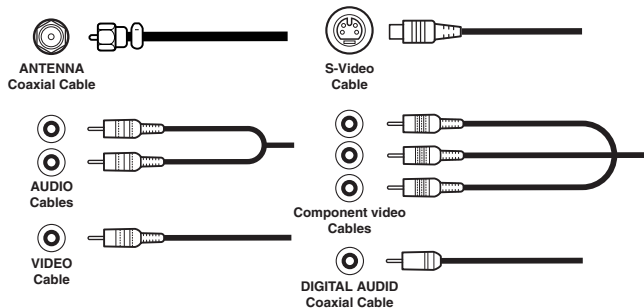

### NOTICE: RISK OF EQUIPMENT DAMAGE!

Do not plug in any power cords until you have finished connecting all equipment.

## Connecting a VCR

This connection allows you to watch local channels and video programs, play or record on the VCR while watching TV, and record from one channel while watching another channel.

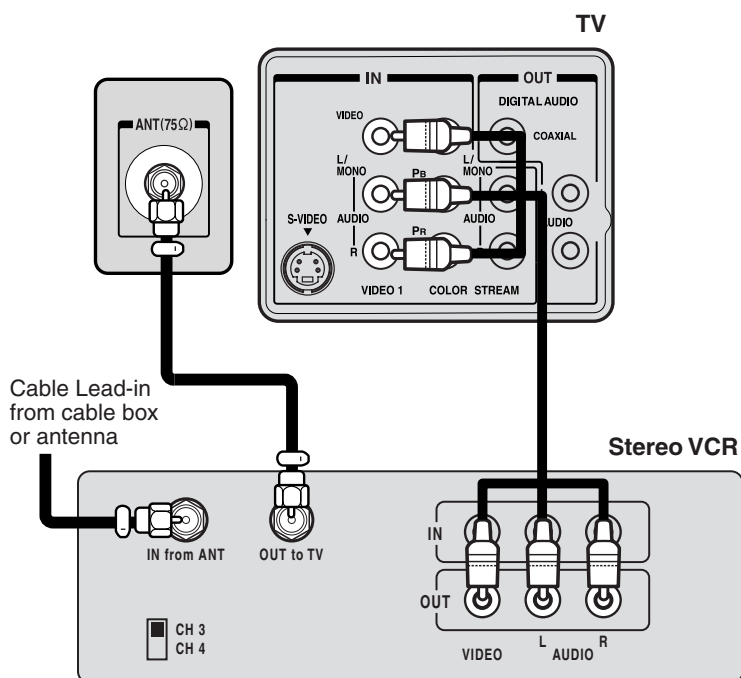

7

You will need:

- two coaxial cables
- one set of standard A/V cables

### Note:

If using a mono VCR, connect L/Mono to VCR Audio OUT using only one audio cable. For better picture quality, if your VCR has S-video, you can use an S-video cable instead of the standard video cable. Do not connect both an S-video cable and a standard video cable at the same time or the picture performance will be unacceptable.

The unauthorized recording, use, distribution or revision of television programs, videotapes, DVDs, and other materials is prohibited under the Copyright Laws of the United States and other countries, and may subject you to civil and criminal liability.

Important Safeguards

Welcome to Toshiba

Connecting your TV

Using the Remote Control

Setting up your TV

Using the TV's Features

Appendix

## Connecting a cable converter box or Antenna

This television has an extended tuning range and can tune most cable channels without using a cable company supplied converter box. Some cable companies offer “premium pay channels” in which the signal is scrambled. Descrambling these signals for normal viewing requires the use of a descrambler device, which is generally provided by the cable company.

### Option 1: For Subscribers to Basic Cable TV Service

For basic cable service not requiring a Converter/Descrambler box, connect the incoming 75 ohm Coaxial Cable directly to the Antenna Jack on the back of the television.

### Option 2: For Subscribers to Scrambled Cable TV Service

If you subscribe to a cable service that requires the use of a Converter/Descrambler box, connect the incoming cable to the Converter/Descrambler box and connect the output of the box to the Antenna Jack on the back of the television. Follow the connections shown below. Set the television to the output of the Converter/Descrambler box (usually channel 3 or 4) and use the Converter/Descrambler box to select channels.

### Option 3: For Subscribers to Unscrambled Basic Cable with Scrambled Premium Channels

If you subscribe to a cable service in which basic cable channels are unscrambled and premium channels require the use of a Converter/Descrambler box, you may wish to use a two-set signal splitter (sometimes called a “two-set coupler”) and an A/B Switch box from the cable installer or an electronics supply store. Follow the connections shown below. With the switch in the “B” position, you can directly tune any unscrambled channels on your TV. With the switch in the “A” position, tune your TV to the output of the Converter/Descrambler box (usually channel 3 or 4) and use the box to tune scrambled channels.

#### Note:

When you use a converter box with your TV, there may be features that you cannot program using the remote control, such as labeling channels, blocking channels, and programming your favorite channels.

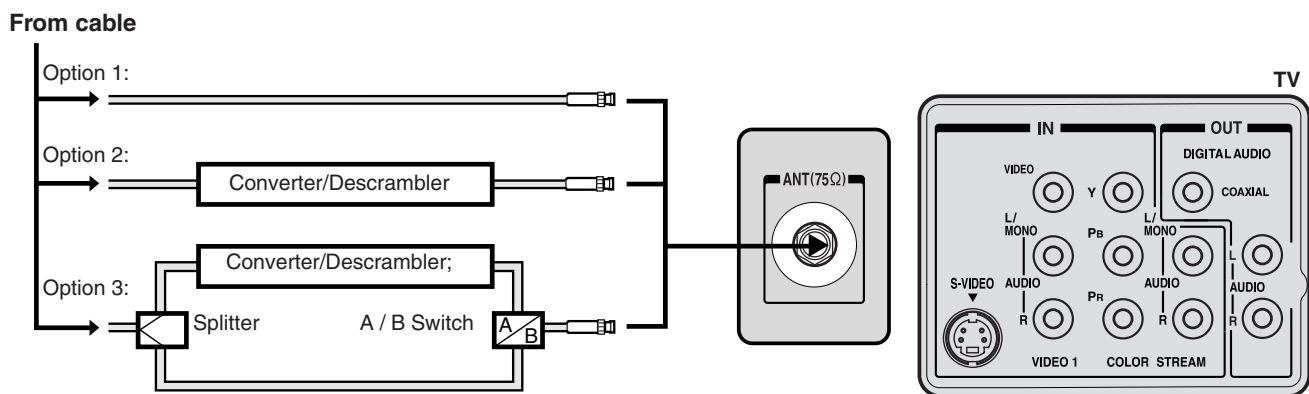



## Connecting a DVD player/satellite receiver and a VCR

This connection allows you to watch DVD/satellite, VCR, or TV programs. You can record from the satellite receiver and TV, as well as record one TV channel while watching another channel.

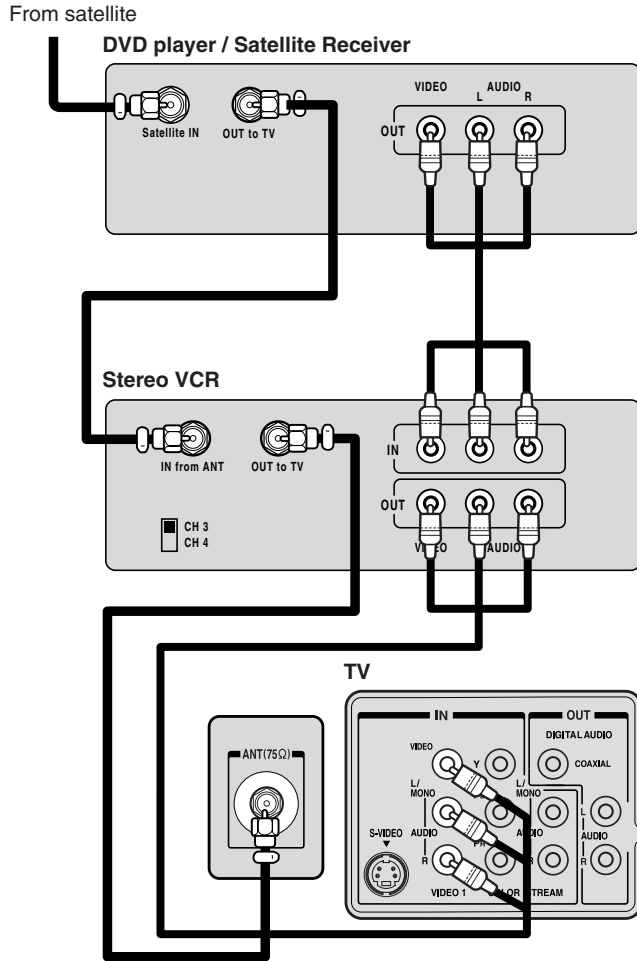

You will need:

- three coaxial cables
- two sets of standard A/V cables

### Note:

If using a mono VCR, connect L/Mono to VCR Audio OUT using only one audio cable. For better picture quality, if your VCR has S-video, you can use an S-video cable instead of the standard video cable. Do not connect both an S-video cable and a standard video cable at the same time or the picture performance will be unacceptable.

The unauthorized recording, use, distribution or revision of television programs, videotapes, DVDs, and other materials is prohibited under the Copyright Laws of the United States and other countries, and may subject you to civil and criminal liability.

Important  
Safeguards

Welcome to  
Toshiba

Connecting  
your TV

Using the  
Remote Control

Setting up  
your TV

Using the TV's  
Features

Appendix

## Connecting a DVD player with ColorStream® (component video) and a VCR

This connection allows you to watch DVD, VCR, or TV programs and record TV programs. You can record from one source while watching a program from another source. Your TV has ColorStream® (component video) inputs. Connecting your TV to a component video compatible DVD player, such as a Toshiba DVD player with ColorStream®, can greatly enhance picture quality and performance.

Connecting your TV

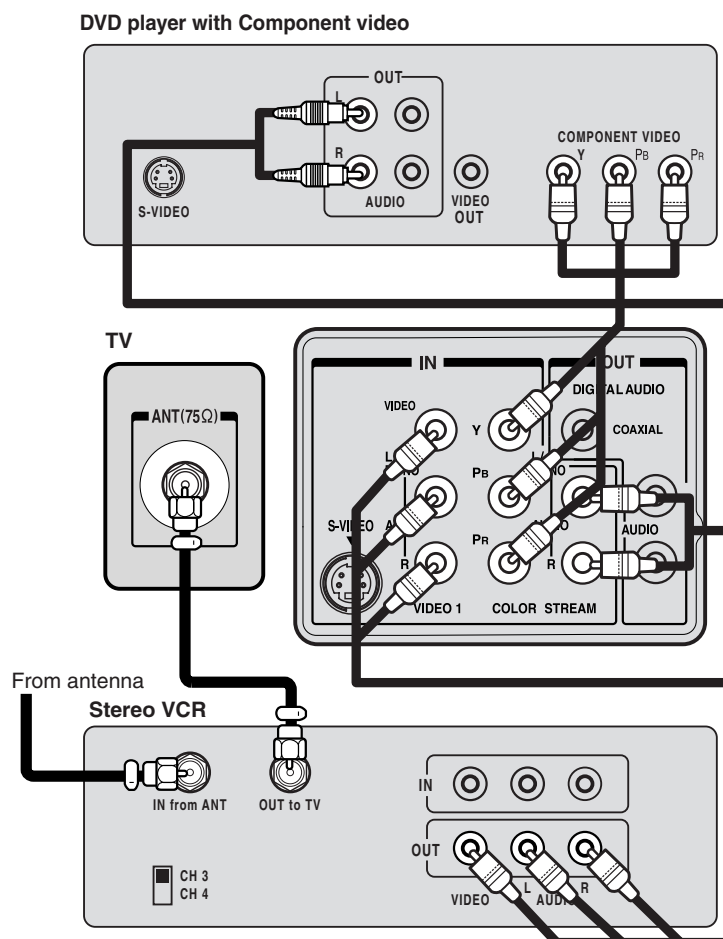

You will need:

- two coaxial cables
- one set of standard A/V cables
- one set of component video cables
- one pair of standard audio cables

### Note:

*The ColorStream inputs on this TV are for use with devices that output 480i interlaced signals ONLY. This TV will not accept or display 480p or 720p progressive scan signals or 1080i interlaced high-definition signals. If you connect a high-definition set-top receiver, 480p progressive scan DVD player, or other similar device to the TV's ColorStream inputs, YOU MUST SWITCH THE DEVICE'S OUTPUT TO 480i INTERLACED MODE FIRST. Failure to do this will display "Colorstream" on a black screen.*

The unauthorized recording, use, distribution or revision of television programs, videotapes, DVDs, and other materials is prohibited under the Copyright Laws of the United States and other countries, and may subject you to civil and criminal liability.

## Connecting a DTV receiver / set-top box with ColorStream® (component video) and a VCR

This connection allows you to watch DTV (digital TV), VCR, and TV programs, and record DTV and TV programs. Your TV has ColorStream® (component video) inputs. Connecting your TV to a DTV receiver with component video can greatly enhance picture quality and realism.

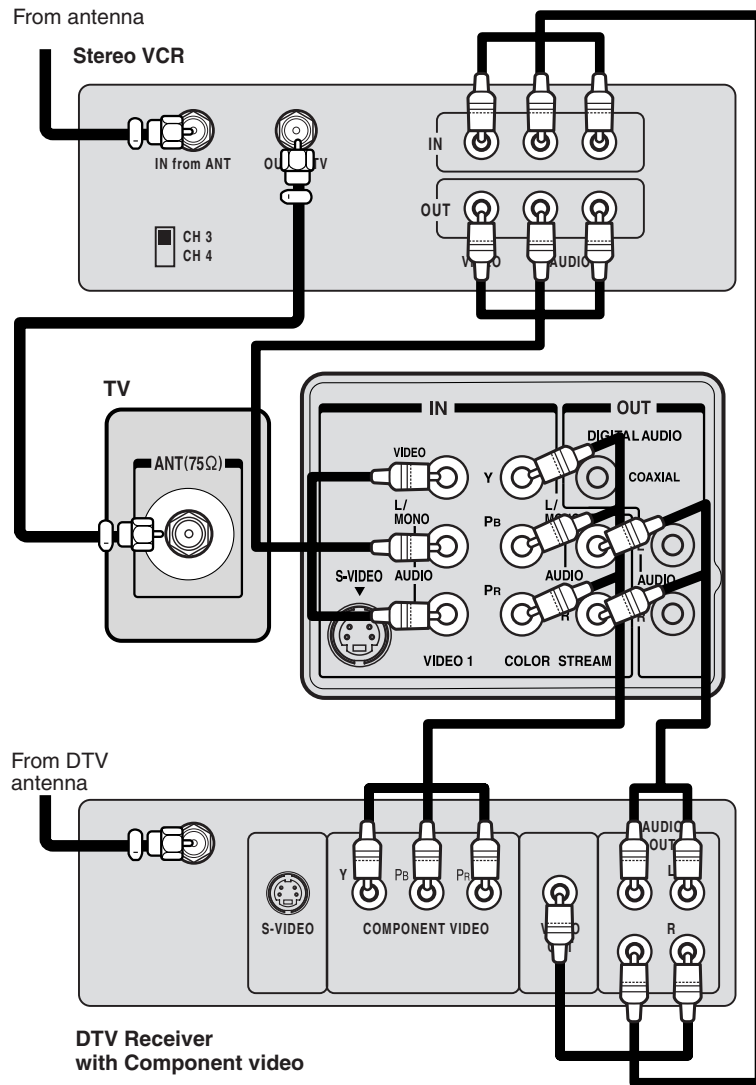

You will need:

- three coaxial cables
- two sets of standard A/V cables
- one set of standard audio cables
- one set of component video cables

### Note:

You can connect the component video cables to either set of ColorStream jacks on the TV. If your DTV receiver does not have component video, use the S-video and standard audio connections instead. Do not connect both an S-video and a standard video cable at the same time or the picture performance will be unacceptable.

The unauthorized recording, use, distribution, or revision of television programs, videotapes, DVDs, and other materials is prohibited under the Copyright Laws of the United States and other countries, and may subject you to civil and criminal liability.

Important  
Safeguards

Welcome to  
Toshiba

Connecting  
your TV

Using the  
Remote Control

Setting up  
your TV

Using the TV's  
Features

Appendix

## Connecting a camcorder

This connection allows you to watch videos recorded on a camcorder.

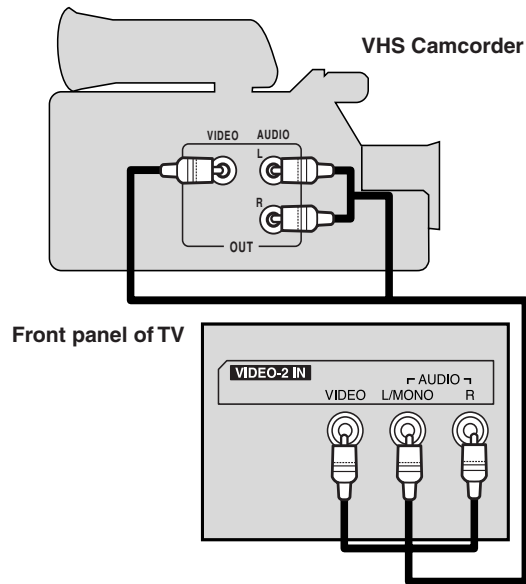

You will need:

- one S-video cable or standard video cable
- one pair of standard audio cables

**Note:**

For better picture quality, if your camcorder has S-video, you can use an S-video cable (plus the standard audio cables) instead of a standard video cable. Do not connect both a standard video cable and an S-video cable at the same time or the picture performance will be unacceptable.

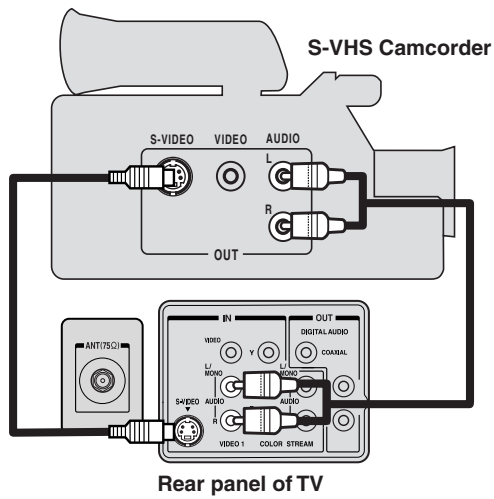

## Connecting an audio system

- You will need:
- one set of standard audio cables

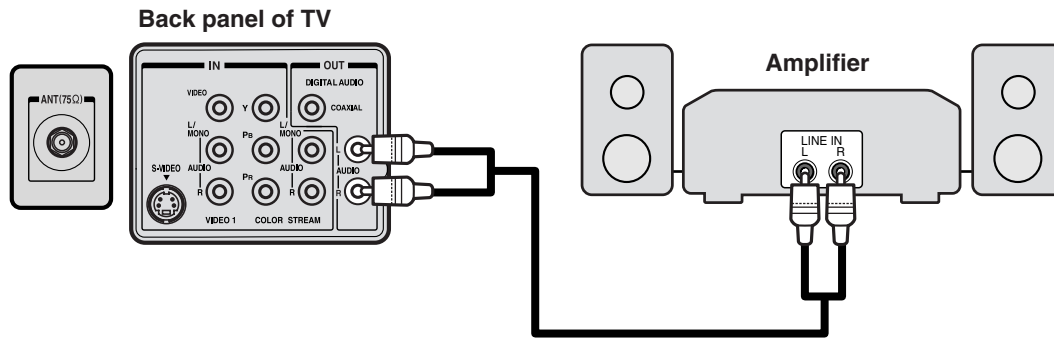

## Connecting an A/V amplifier with built-in digital surround

This connection allows you to use an audio amplifier with built-in digital surround and external speakers.

See "Selecting the digital output format" on page 34".

- You will need:
- one coaxial digital cable
  - Six sets of speaker cables

**Note:**  
For additional information, please refer to your amplifier owner's manual.

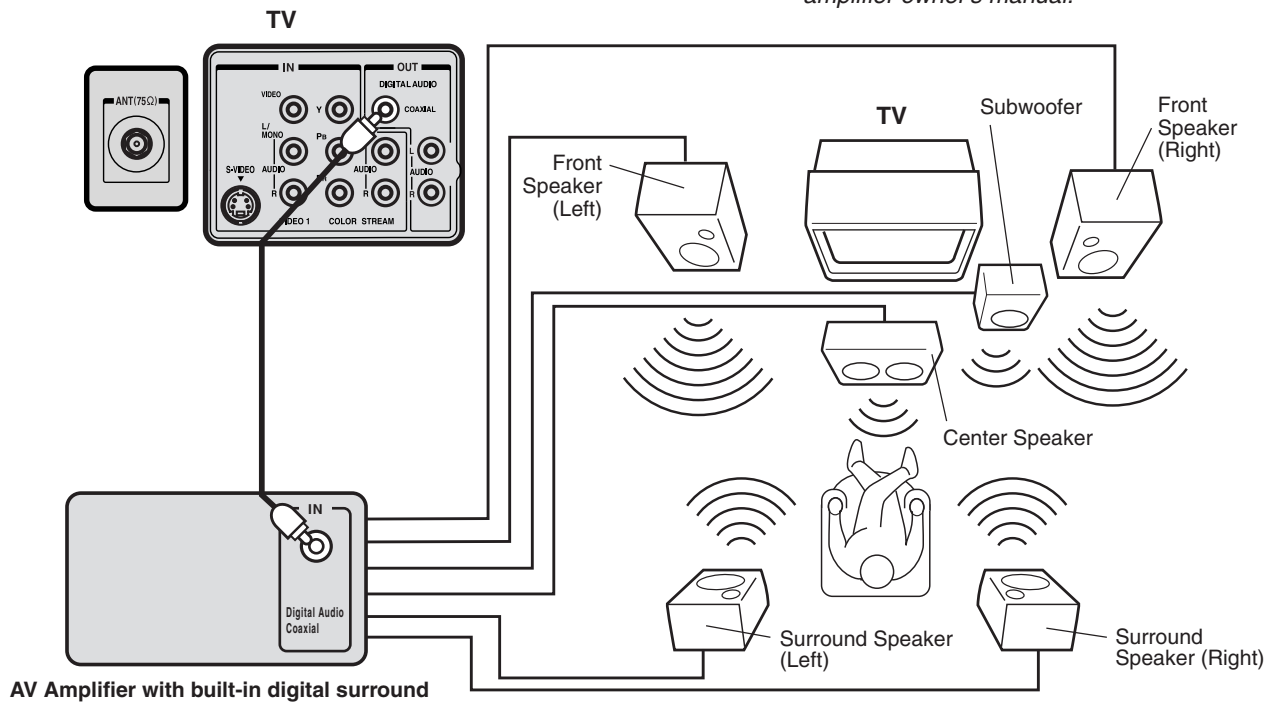

The COAXIAL DIGITAL AUDIO OUT jack outputs digital audio only during digital broadcasts with digital audio. To hear analog broadcast audio, you also must connect analog audio cables from the L/R ANALOG AUDIO jacks to the receiver's inputs. Consult the owner's manual for your receiver to determine the best way to switch between the analog and digital signals.

Important  
Safeguards

Welcome to  
Toshiba

Connecting  
your TV

Using the  
Remote Control

Setting up  
your TV

Using the TV's  
Features

Appendix

## Using the remote control

### Preparing the remote control for use

With the remote control, you can operate your TV, most cable TV converters/satellite receivers, VCRs, and DVD players together, even if they are different brands. In addition to operating the TV, the remote control can operate most cable TV converters, satellite receivers, VCRs, and DVD players, regardless of their brand. The remote control is pre-programmed to operate most Toshiba satellite receivers, VCRs, and DVD players. To control a non-Toshiba device (or a Toshiba device that the remote control is not pre-programmed to operate), you must first program the remote control. See “Programming the remote control to operate your other devices” on the next page.

#### Note:

The TV remote control may not operate your VCR, DVD player, or cable TV converter. Refer to the owner's manual supplied with your other devices to see which features may be available. Additionally, the remote control for this TV may not support certain features available on the original remote controls for your other devices, in which case it is suggested that you use the original remote control for the applicable device.

### Installing the remote control batteries

#### To install the batteries:

1. Open the battery cover on the back of the remote control.

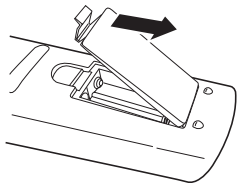

2. Install two “AAA” size batteries. Match the + and – signs on the batteries to the signs on the battery compartment.

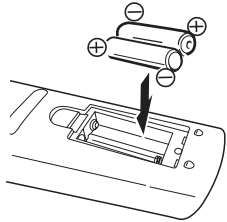

3. Close the battery cover on the remote control until the lock snaps.

Using the Remote Control

#### Caution:

- Never throw batteries into a fire.

#### Note:

- Be sure to use AAA size batteries.
- Dispose of batteries in a designated disposal area.
- Batteries should always be disposed of with the environment in mind. Always dispose of batteries in accordance with applicable laws and regulations.
- If the remote control does not operate correctly, or if the operating range becomes reduced, replace batteries with new ones.
- When necessary to replace batteries in the remote control, always replace both batteries with new ones. Never mix battery types or use new and used batteries in combination.
- Always remove the batteries from the remote control if they are dead or if the remote control is not to be used for an extended period of time. This will prevent battery acid from leaking into the battery compartment.

### Using the remote control to operate your other devices

#### To control a cable TV converter/satellite receiver:

Program the remote control to recognize the brand of your cable TV converter/satellite receiver (see “Programming the remote control to operate your other devices” on page 15). The buttons shown at right will control the cable TV converter/satellite receiver. Press “CBL/SAT” first.

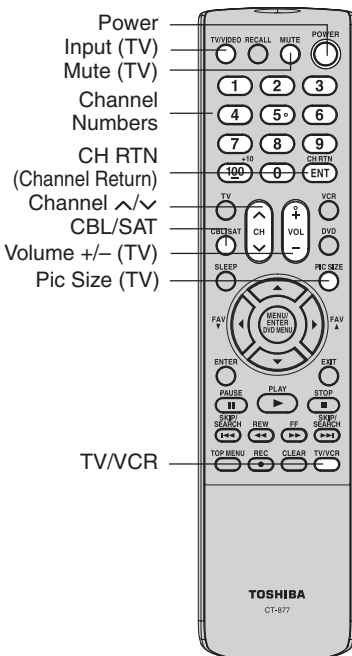

#### To control a VCR:

Program the remote control to recognize the brand of your VCR (see “Programming the remote control to operate your other devices” on page 15). The buttons shown at right will then control the VCR. Press “VCR” first.

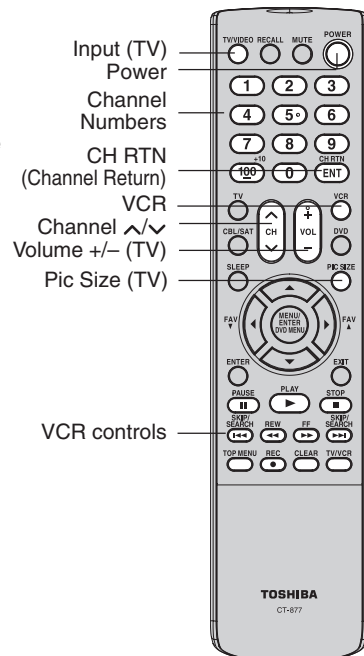



### To control a DVD player:

Program the remote control to recognize the brand of your DVD player (see "Programming the remote control to operate your other devices" below). The buttons shown at right will then control the DVD player. Press "DVD" first.

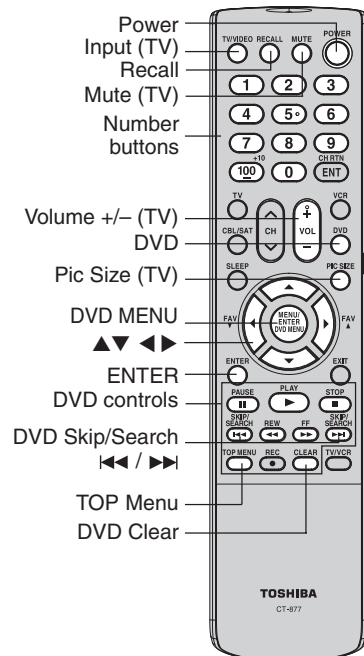

### Programming the remote control to operate your other devices

This remote control is pre-programmed to operate most Toshiba satellite receivers, VCRs, and DVD players. To control a non-Toshiba device (or a Toshiba device that the remote control is not pre-programmed to operate), you must follow the steps below to program your remote control.

1. Refer to the device code tables (on pages 16 and 17) to find the corresponding code for your device.  
If more than one code is listed, try each one separately until you find the one that works.
2. If you are programming the remote control to operate your:
  - Cable TV converter/satellite receiver: Press "CBL/SAT."
  - VCR: Press "VCR."
  - DVD player: Press "DVD."
3. While holding down RECALL, press the Channel Number buttons to enter the three-digit code for your device within 10 seconds.  
**Note:** If you do not enter the code within 10 seconds from step 3, or if you enter the wrong code, this operation is canceled.
4. Point the remote control at the device and press POWER to test the code.
  - If the device responds, you entered the correct code.
  - If the device does not respond, repeat steps 1–4 using another code.
5. Press "TV" to control the TV.

For future reference, write down the codes you used:

Cable TV converter/satellite receiver code \_\_\_\_\_

VCR code \_\_\_\_\_

DVD player code \_\_\_\_\_

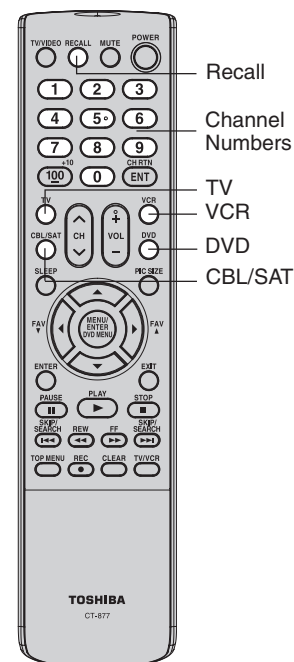

#### Note:

- When shipped from the factory, the remote control is set to operate your TV.
- Each time you replace the batteries, you must reprogram the remote control.
- Some newer VCRs are capable of working on either of two remote codes. These VCRs have a switch labeled "VCR1/VCR2." If your VCR has this kind of switch and does not respond to any of the codes for your VCR, set the switch to the other position (VCR1 or VCR2) and reprogram the remote control.

Important Safeguards

Welcome to Toshiba

Connecting your TV

Using the Remote Control

Setting up your TV

Using the TV's Features

Appendix



## Device code tables

[For CBL/SAT mode]

### CABLE Box

Brand	Code	Brand	Code	Brand	Code
ABC	061, 062, 063, 082, 084, 087, 091, 092, 096, 098	Jerrold	062, 069, 071, 082, 086, 089, 091, 096	Scientific Atlanta	063, 078, 079, 080, 088, 098, 101, 105
Archer	065, 092, 097, 099	Magnavox	072, 096	Sears	095
Cableview	064, 094	Memorex	091, 092, 104	Signature	062
Century	092	Multi Canal	090	Signature 2000	096
Citizen	090, 092, 097	Novavision	101	Sprucer	081, 085
Contec	083, 085, 086, 088, 093, 098	Panasonic	081, 083, 085	Starcom	069, 082, 087, 096, 103, 104
Diamond	093	Philco	087	Stargate	069, 090
Eagle	091	Philips	066, 067, 068, 070, 072, 073, 074, 075, 091, 092	Sylvania	095, 100
GE	061, 062	Pioneer	076, 077	TeleView	090
Gemini	069, 070, 094	Proscan	061, 062	Texscan	100
General Instruments	062, 089, 096	Radio Shack	092, 097, 099	Tocom	071, 084, 085
Hamlin	093	RCA	064, 081	U. S. Electronics	087, 096, 098
Hitachi	062, 095, 096	Realistic	065	United Cable	082
Jasco	097	Recoton	102	Universal	065, 092, 097, 099, 102, 103
		Samsung	077, 090	Wards	096

### Satellite

Brand	Code	Brand	Code	Brand	Code
Alphastar	038, 059	Hughes Network Systems	019	Realistic	030
Chaparral	034	Intersat	048	Samsung	059
DISH Network	057	Janeil	027	Sony	014, 055
Drake	020, 040, 044, 046, 050, 053	JVC	017, 057	Star Choice	057
Echostar	018, 041, 051	Kenwood	029	Star Trak	025, 026, 037, 054
Express Vu	057	Magnavox	060	STS	024
Fujitsu	027	Optimus	058	Toshiba	000, 001, 002, 003, 004, 005, 006, 007, 020, 031, 056
GE	008, 009, 013	Pansat	036, 052	Uniden	021, 028, 030, 032, 035, 039, 043, 045, 047, 058
General Instruments	010, 011, 012, 022, 023, 031, 049	Primestar	015, 042	Zenith	027
Hitachi	033	Proscan	008, 009, 013		
Hughes	033	Radio Shack	022, 023, 030		
		RCA	008, 009, 013, 016		

[For VCR mode]

### VCR

Brand	Code	Brand	Code	Brand	Code
Admiral	049	Fuji	004, 041	Marantz	005, 006, 007, 012, 014, 026, 053, 067
Aiko	019	Funai	018, 073	Memorex	007, 009, 010, 016, 018, 034, 049, 063, 065, 066, 068, 075, 079
Aiwa	018	Garrard	018	MGA	020, 028, 039
Akai	003, 004, 037, 038, 039, 058, 069	GE	001, 002, 009, 040, 042, 048, 056	MGN	056
Audiovox	010	Go Video	056, 059, 061, 081	Minolta	024, 025, 035, 063
Bell & Howell	007, 068	Goldstar	005, 010, 014, 054, 056, 065, 067	Mitsubishi	020, 024, 025, 028, 039, 043, 065
Broksonic	008, 017	Gradiente	018, 065	Montgomery Ward	049
Calix	010	Harman Kardon	005	Motorola	049
Carver	026	Hitachi	024, 025, 035, 037, 042, 063, 070, 080	MTC	009, 046, 061
CCE	019	JBL	076	Multitech	009, 012, 018
Citizen	009, 010, 011, 012, 013, 014, 015, 019, 057, 073	JC Penney	005, 006, 007, 008, 009, 010, 023, 024, 025, 026, 035, 056, 061, 063, 065	NEC	005, 006, 007, 012, 014, 037, 043, 053, 054, 067, 070
Colortyme	005	Jensen	024, 025, 037	Nikko	010
Craig	009, 010, 016, 061, 065, 079	JVC	005, 006, 007, 014, 037, 043, 062, 063, 068, 082	Noblex	009
Curtis Mathes	001, 005, 009, 012, 014, 040, 048, 053, 056, 057	Kenwood	005, 006, 007, 012, 014, 037, 043, 053, 068, 071	Optimus	010, 049, 065
Daewoo	011, 013, 015, 017, 018, 019, 057, 078	Kodak	010	Optonica	031
Daytron	078	LG	010	Orion	054, 057, 062, 065, 068, 072
Denon	063	Lloyds	053, 073, 079	Panasonic	036, 045, 046, 057, 061, 072, 079
Dimensia	001, 048	Logik	061	Pentax	012, 024, 025, 035, 042, 053, 063
Electrohome	010, 020, 065	LXI	010	Pentex Research	014
Emerson	003, 008, 010, 011, 017, 018, 020, 028, 039, 054, 057, 062, 065, 068, 072	Magnasonic	061, 065, 078	Philco	026, 027, 063
Fisher	007, 016, 021, 022, 023, 057, 064, 068, 070, 071, 079	Magnavox	026, 027, 034, 044, 057, 061, 072	Philips	026, 031, 044, 057
				Pioneer	006, 024, 043, 055

Using the Remote Control





**[For VCR mode]  
VCR (continued)**

Brand	Code	Brand	Code	Brand	Code
Portland	012, 013, 015	Sanyo	007, 009, 016, 054, 064, 068, 071, 075, 079, 085	Tashiko	010
Proscan	001, 002, 048			Tatung	037
Proton	061			Teac	018, 029, 037
Quasar	045	Scott	008, 011, 017, 028, 030, 057, 065, 072	Technics	036
Radio Shack	010, 031, 065			Teknika	010, 018, 065
Radio Shack/ Realistic	007, 009, 010, 016, 018, 020, 021, 022, 031, 049	Sears	007, 010, 016, 021, 022, 023, 024, 025, 035, 053, 057, 063, 064, 065, 068, 071, 075, 079	Toshiba	000, 011, 021, 023, 024, 028, 030, 039, 057, 074, 078, 079
Radix	010			Totevision	009, 010, 065
RCA	001, 002, 003, 009, 024, 025, 029, 035, 040, 042, 045, 048, 055, 056, 063, 071, 083	Sharp	013, 020, 031, 049, 051, 060, 066	Unitec	073
		Shintom	004, 025, 032, 061	Unitech	009
Realistic	007, 009, 010, 011, 016, 018, 020, 021, 022, 031, 049, 051, 056, 060, 065, 075, 079	Signature	049	Vector Research	005, 006, 011, 012, 053
		Signature 2000	075	Video Concepts	005, 006, 011, 012, 039, 053
		Singer	047, 061		
Ricoh	047	Sony	004, 032, 033, 041, 052, 058, 070, 074, 076, 077, 080	Wards	009, 010, 011, 016, 018, 020, 024, 025, 031, 035, 049, 051, 056, 057, 060, 065, 066, 079
Runco	034	STS	035	White Westinghouse	073
Samsung	009, 011, 038, 056, 073, 084	Sylvania	018, 026, 027, 028, 044, 072	XR-1000	018
Sansui	006, 037, 043, 061	Symphonic	018, 051, 053, 073, 079	Yamaha	005, 006, 007, 014, 037, 053
		Tandy	007	Zenith	004, 032, 034, 041, 047, 069, 086

**TV/VCR Combo**

Brand	Code	Brand	Code	Brand	Code
Action	078	Precision	078	Toshiba	057
GE	059, 062	Quasar	065	Zenith	065
Goldstar	065	Realistic	079	Totevision	009, 010, 065
Panasonic	065	Sony	074		

**[For DVD mode]  
DVD**

Brand	Code	Brand	Code	Brand	Code
Aiwa	006, 015	Kenwood	037	Sampo	060
Apex	016, 017	Konka	008, 009	Samsung	061, 062, 086, 090
BOSE	097	Magnavox	004, 038	Sansui	073
Broksonic	018	Memorex	039	Sanyo	063, 091
Clarion	019	Mintek	040	Sharp	064, 067
Classic	020	NAD	026	Sherwood	074
Daewoo	021	Nakamichi	041	Sony	011, 012, 065, 066, 068, 069, 070
Denon	022, 023, 024, 025	Norcent	043		
Emerson	026, 027	Onkyo	044	Sylvania	027
Fisher	028	Oritron	058	Teac	071
Funai	027	Panasonic	010, 045, 046, 047, 048, 049, 050	Technics	072
GE	001, 029, 030			Techwood	075
Go Video	087	Philips	004, 051	Toshiba	000, 013, 076, 077, 078
GPX	031	Pioneer	052, 053, 054, 055		
Hitachi	005, 032, 033, 034, 035	Proscan	001, 056	Yamaha	079, 080, 081
JVC	003, 007, 036, 042, 088	Qwestar	057, 058	Zenith	014, 082, 092
		RCA	001, 002, 059, 089		

**Portable DVD**

Brand	Code	Brand	Code	Brand	Code
Aiwa	093	Panasonic	024, 096, 099	RCA	098
Audiovox	094, 095				

**HTIB**

Brand	Code	Brand	Code	Brand	Code
Lasonic	083	Panasonic	084	Venturer	085

**[For VCR and DVD mode]  
DVD/VCR Combo**

Brand	VCR Code	DVD Code	Brand	VCR Code	DVD Code
Go Video	081	087	Samsung	084	090
JVC	082	088	Sanyo	085	091
RCA	083	089	Zenith	086	092

## Learning about the remote control

**TV/VIDEO** selects the video input source (page 27)

**RECALL** displays TV status information on-screen (page 36)

**CHANNEL NUMBERS** allow direct access to channels (page 20)

**CH  $\wedge/\vee$**  cycles through programmed channels (page 20)

**TV** selects TV mode

**CBL/SAT** selects CBL/SAT mode (page 14)

**SLEEP** programs the TV to turn off at a set time (page 36)

**POWER** turns the TV on and off

**MUTE** turns off the sound (page 33)

**CH RTN (Channel Return)** returns to the last viewed channel (page 21)

**VOL +/-** adjusts the volume level

**VCR** selects VCR mode (page 14)

**DVD** selects DVD mode (page 15)

**PIC SIZE** cycles through the four picture sizes: Natural, TheaterWide1, TheaterWide2 and Full. (page 28)

**$\blacktriangle\blacktriangledown\blacktriangleleft\blacktriangleright$**  selects or adjust on-screen menus (page 19)

**FAV  $\blacktriangle/\blacktriangledown$  (Favorite Channels)** cycles through the channels you programmed as favorite channels (page 21)

**MENU/ENTER** accesses the menu system; also sets menu selections (page 19)

**EXIT** closes on-screen menus (page 19)

**DVD MENU** accesses the DVD menu

**ENTER** sets menu selections in DVD mode

**PAUSE** pauses a videotape/DVD

**SKIP/SEARCH  $\blacktriangleleft\blacktriangleright$**  skips DVD chapter

**REW** rewinds a videotape/DVD

**TOP MENU** accesses the DVD TOP menu

**REC** starts recording a videotape

**PLAY** plays a videotape/DVD

**STOP** stops a videotape/DVD

**FF** fast forwards a videotape/DVD

**TV/VCR** toggles between TV and VCR modes when viewing while recording

**CLEAR** clears input data in DVD mode

### Using the Remote Control

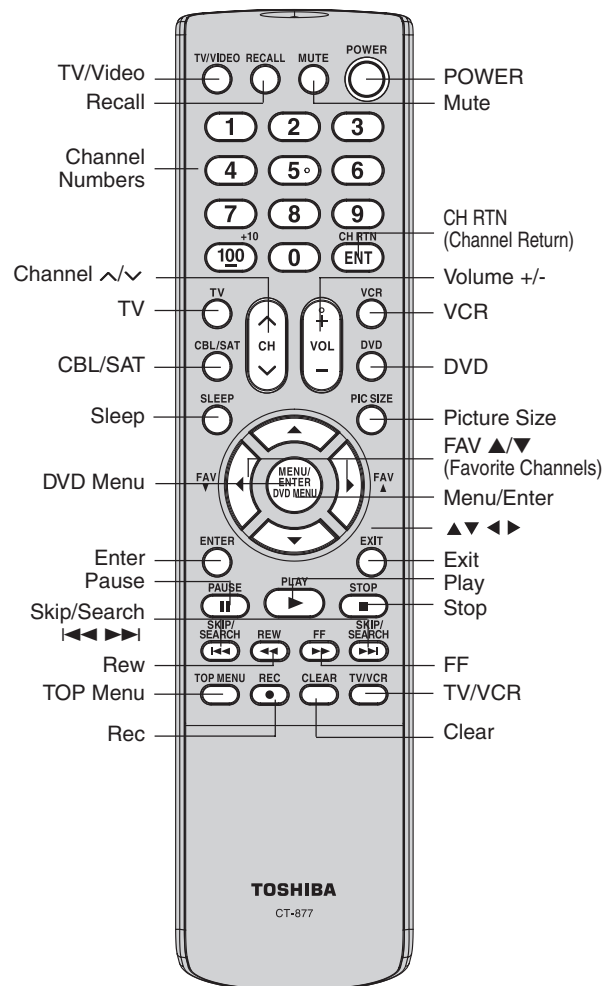

## Setting up your TV

After you have installed the batteries and programmed the remote control, you need to set some preferences on the TV using the menu system. You can access the menu system with the buttons on the remote control.

- When you make a menu selection, your changes occur immediately. You do not have to press MENU or EXIT to save your changes.
- After 15 seconds, the menu screen will automatically close if you do not make a selection. Your changes will still be saved.
- When you are finished programming the menus, press EXIT.

### Starting setup

The STARTING SETUP feature appears the first time you turn on the TV, and helps you select the menu language, specify the TV/CABLE setting, and program channels automatically.

**IMPORTANT:** You must connect an antenna or cable TV system first. See “Connecting your TV” on pages 7-13 for details.

1. Press POWER to turn on the TV. The STARTING SETUP function begins and the language setup menu appears on the screen. Press ▲ or ▼ to select your desired language, then press ENTER.

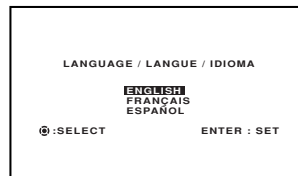

2. Press ▲ or ▼ to select TV or CABLE, then press ENTER.
3. Press ▲ or ▼ to select START, and then press ENTER, which starts the AUTO SETUP.

**Note:** To cancel the setup and return to the regular TV screen, press ▲ or ▼ to select CANCEL and press ENTER.

4. When the AUTO SETUP is complete, the regular TV screen appears.

**Note:**

- AUTO SETUP of channels may take 15–30 minutes to complete, depending on your regional cable service.
- To cancel the AUTO SETUP and return to the regular TV screen, press EXIT.

### Changing the on-screen display language

You can choose from three different languages (English, French, and Spanish) for the on-screen displays of adjustment menus and messages.

**To select a language:**

1. Press MENU, then press ◀ or ▶ until the SETUP menu appears.

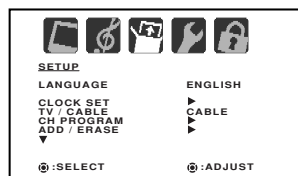

2. Press ▲ or ▼ to highlight LANGUAGE.

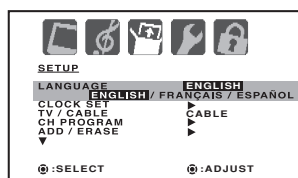

3. Press ◀ or ▶ to highlight your desired language.

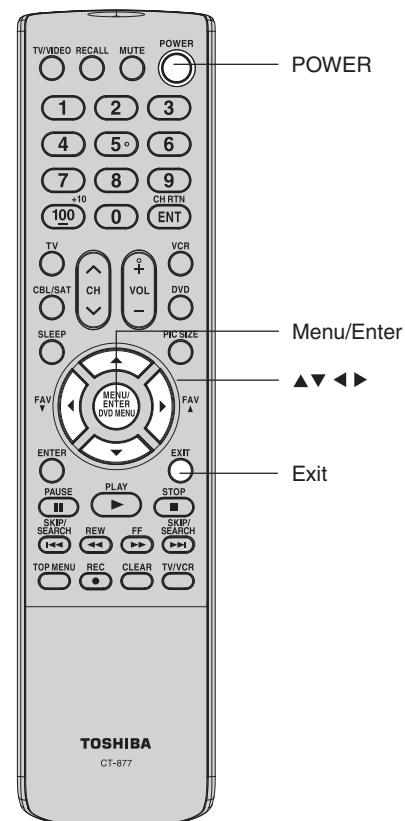

Important Safeguards

Welcome to Toshiba

Connecting your TV

Using the Remote Control

Setting up your TV

Using the TV's Features

Appendix



## Image tilt correction

When you install or change the direction of the TV, the picture may become tilted (caused by the Earth's magnetism). If this happens, use the image tilt correction feature to obtain the best possible picture.

### To adjust the image tilt:

1. Press MENU, then press ◀ or ▶ until the SETUP menu appears.
2. Press ▲ or ▼ to highlight IMAGE TILT.
3. Press ◀ or ▶ to adjust the picture tilt (from -10 to 10).

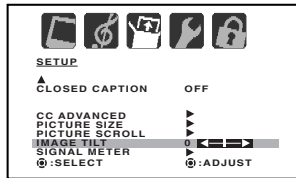

### Note:

You can add the channel manually (see "Adding and erasing channels manually," below).

## Adding channels to the TV's memory

When you press CHANNEL ▲ / ▼ on the TV or CH ▲/▼ on the remote control, your TV will stop only on the channels you have programmed into the TV's channel memory. Follow the steps below to program channels into the channel memory.

### Programming channels automatically

Your TV can automatically detect all active channels and store them in its memory. After the TV has stored the channels in its memory automatically, you can add or erase channels manually.

#### To add channels automatically:

1. Press MENU, then press ◀ or ▶ to display the SETUP menu.
2. Press ▲ or ▼ until the TV/CABLE selection is highlighted.
3. Press ◀ or ▶ to highlight either TV or CABLE, depending on which you use. If you use an antenna, choose TV. If you use cable, choose CABLE.
4. Press ▼ until the CH PROGRAM selection is highlighted.
5. Press ◀ or ▶ to start channel programming. The TV will automatically cycle through all the TV or Cable channels (depending on which you selected), and store all active channels in the channel memory. While the TV is cycling through the channels, the message "PROGRAMMING NOW PLEASE WAIT" appears.
6. When channel programming is complete, the message "COMPLETED" appears.
7. Press CH ▲/▼ to view the programmed channels.

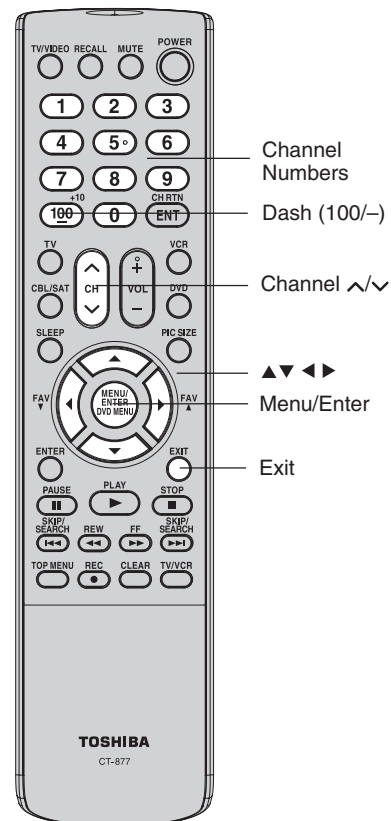
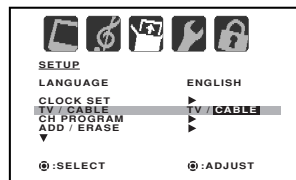

## Adding and erasing channels manually

After you have programmed the channels automatically, you can add or erase specific channels manually.

#### To add or erase channels manually:

1. Press MENU, then press ◀ or ▶ to display the SETUP menu.
2. Press ▲ or ▼ until the ADD/ERASE selection is highlighted.
3. Press ◀ or ▶ to display the ADD/ERASE menu.
4. Press ▲ or ▼ to select ADD/ERASE, then press ◀ or ▶.
5. Press ▲ or ▼ to select the desired channel to be added or erased. Press ◀ or ▶ to select either ADD or ERASE.
6. Repeat step 5 for other channels you want to add or erase, then press ENTER.
7. Press EXIT to return to the normal screen.

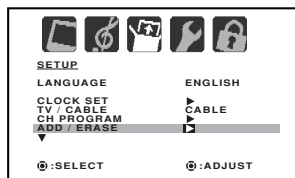

#### To add a digital channel you are watching:

Select a channel you want to add. Press ▲ or ▼ to select ADDING CHANNEL in step 4 above, then press ◀ or ▶.

#### To erase all channels from the channel memory:

Press ▲ or ▼ to select CLEAR ALL in step 4 above, then press ◀ or ▶. All channels are erased from the channel memory. (You can still use the Channel Numbers on the remote control to tune a channel.)

## Changing channels

#### To change to the next programmed channel:

Press CHANNEL ▲ / ▼ on the TV or CH ▲/▼ on the remote control.

#### To change to a specific analog channel:

Press the CHANNEL Number buttons (0-9) on the remote control. For example, to select channel 125, press 1, 2, 5.

#### To change to a specific digital channel:

Press the first 3 digits, then press the dash key (100/-), followed by the remaining 3 digits.

For example, to select channel 015-001, press 0, 1, 5, Dash, 0, 0, 1.

### Note:

Digital cable channels may be represented by channel numbers that include a "dash" (e.g., 85-002). These digital channel numbers may not match the numbers in the channel line-up provided by your cable company. This is not a malfunction.

## Using the TV's features

### Adjusting the channel settings

#### Switching between two channels

You can switch between two channels without entering an actual channel number each time.

##### To switch between two channels:

1. Select the first channel you want to view.
2. Select a second channel using the Channel Number buttons (0-9, 100).
3. Press CH RTN. The previous channel will be displayed.

Each time you press CH RTN, the TV will switch back and forth between the two channels.

#### Programming your favorite channels

You can preset up to 12 of your favorite channels using the Favorite Channel Programming feature. Because this feature scans through only your favorite channels, it allows you to skip other channels you do not normally watch.

You can still use Channel  $\wedge/\vee$  to scan through all the channels you programmed in the TV's memory or the Channel Numbers to directly tune a channel.

##### To program your favorite channels:

1. Select a channel you want to program as a favorite channel.
2. Press MENU, then press  $\blacktriangleleft$  or  $\blacktriangleright$  to display the OPTION menu.
3. Press  $\blacktriangle$  or  $\blacktriangledown$  to highlight FAVORITE CH.
4. Press  $\blacktriangleleft$  or  $\blacktriangleright$  to display the FAVORITE CH menu. SET/CLEAR will be highlighted.
5. Press  $\blacktriangleleft$  or  $\blacktriangleright$  to highlight SET and press ENTER.
6. Press EXIT to return to normal viewing.
7. Repeat steps 1-6 for up to 12 channels.

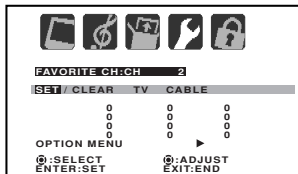
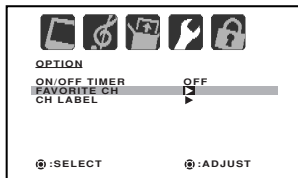

##### To select your favorite channels:

Press the FAV  $\blacktriangle/\blacktriangledown$  buttons on the remote control to select your favorite channels.

The FAV  $\blacktriangle/\blacktriangledown$  buttons will not work until you have programmed one of more favorite channels.

##### To clear your favorite channels:

1. Select a channel you want to clear from the favorite channel memory.
2. Press MENU, then press  $\blacktriangleleft$  or  $\blacktriangleright$  to display the OPTION menu.
3. Press  $\blacktriangle$  or  $\blacktriangledown$  to highlight FAVORITE CH.
4. Press  $\blacktriangleleft$  or  $\blacktriangleright$  to display the FAVORITE CH menu. SET/CLEAR will be highlighted.
5. Press  $\blacktriangleleft$  or  $\blacktriangleright$  to highlight CLEAR.
6. Press ENTER until "0" replaces the channel number you want to erase.
7. Press EXIT to return to normal viewing.
8. Repeat steps 1-6 for the other channels.

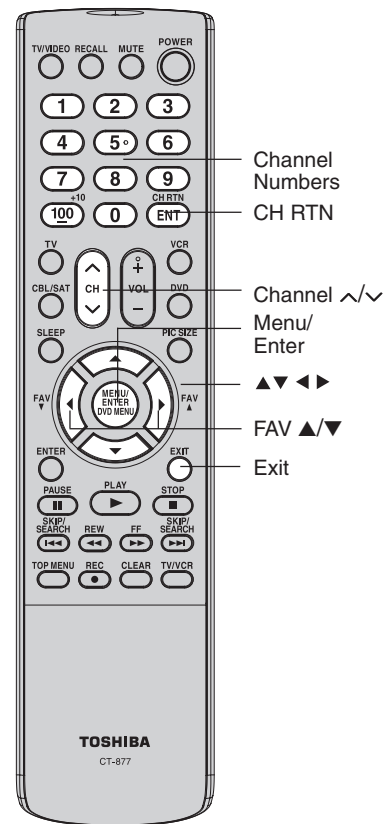
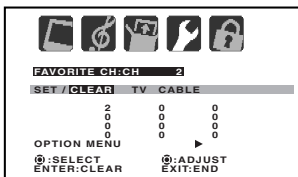

#### Note:

To return to the OPTION menu from the FAVORITE CH menu, press  $\blacktriangle$  or  $\blacktriangledown$  to highlight OPTION MENU, then press  $\blacktriangleleft$  or  $\blacktriangleright$ .

Important Safeguards

Welcome to Toshiba

Connecting your TV

Using the Remote Control

Setting up your TV

Using the TV's Features

Appendix

## Using the LOCKS menu

**Note:** The V-Chip feature is available for the U.S. V-Chip system only. The Canadian V-Chip system is not supported.

You can prevent others from viewing certain programs or channels by blocking them using the V-Chip feature.

### Selecting a password

Before you can use the V-Chip feature to block programs and channels, you must select a password. The password you select prevents others from changing the rating limits you set.

**To select your password and access the LOCKS menu:**

1. Press MENU, then press ◀ or ▶ to highlight the LOCKS menu.
2. Press ▲ or ▼ to display the password entering mode.

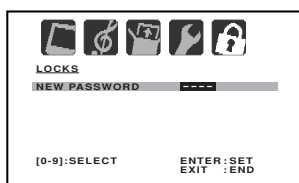

3. Use the Channel Number buttons (0-9) to enter your password. If you are accessing the LOCKS menu for the first time, select a four-digit number to be your password. Press ENTER.

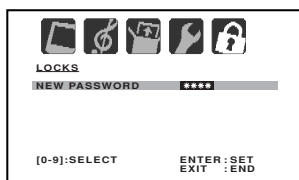

4. Enter the password again to confirm it, and then press ENTER. The LOCKS menu appears.

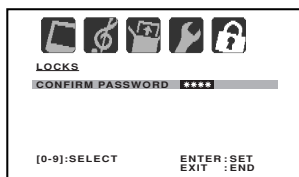

5. You may now set up the LOCKS menu. See “Using the V-Chip (parental control) feature” (page 23), “Locking channels” (page 24), “Locking the video inputs” (page 25), “Setting the GameTimer™” (page 25), and “Using the front panel lock feature” (page 26).

**To change your password:**

1. Press MENU, then press ◀ or ▶ to display the LOCKS menu.
2. Press ▲ or ▼ to display the password entering mode.
3. Use the Channel Number buttons (0-9) to enter your password. Press ENTER. The LOCKS menu appears.
4. Press ▲ or ▼ to highlight NEW PASSWORD and press ◀ or ▶ to display the NEW PASSWORD menu.
5. Use the Channel Number buttons (0-9) to enter a new code. Press ENTER.
6. Enter the password again to confirm it, and then press ENTER.
7. Press EXIT to return to normal viewing.

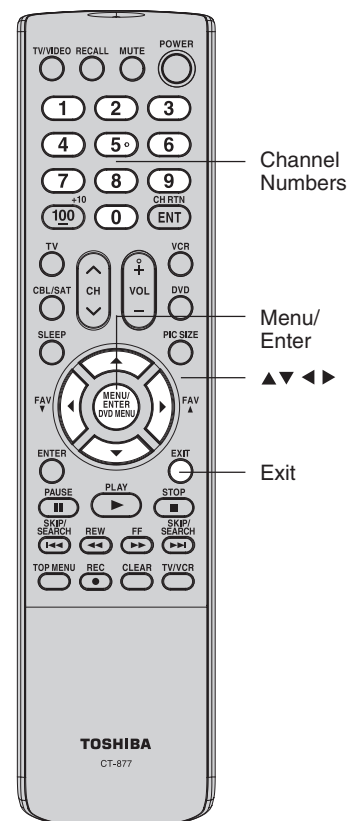



## Using the V-Chip (parental control) feature

The Motion Picture Association of America (MPAA) uses a rating system to qualify motion picture content. Television broadcasters also employ a rating system to qualify the content of television programs. The TV and MOVIE ratings work with the V-Chip feature and allow you to block programs according to the rating limits you set.

### To use the V-Chip to block programs by rating:

1. Press MENU, then press ◀ or ▶ to display the LOCKS menu.
2. Press ▲ or ▼ to display the password entering mode.
3. Use the Channel Number buttons (0-9) to enter your password. Press ENTER. The LOCKS menu appears.

4. Press ▲ or ▼ to highlight V-CHIP.

- Press ◀ or ▶ to highlight ON to enable V-Chip program blocking by rating.
- Press ◀ or ▶ to highlight OFF to disable V-Chip program blocking by rating.

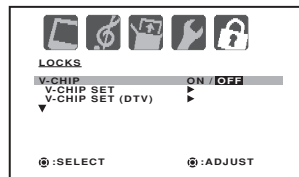

5. Press ▲ or ▼ to highlight V-CHIP SET. Then, press ◀ or ▶ to display the V-CHIP SET menu.

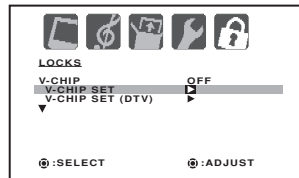

6. Press ▲ or ▼ to highlight TV RATING. Then, press ◀ or ▶ to display the desired rating.

- OFF : TV RATING is not set
- TV-Y : All children
- TV-Y7 : 7 years old and above
- TV-G : General audience
- TV-PG : Parental guidance
- TV-14 : 14 years old and above
- TV-MA : 17 years old and above

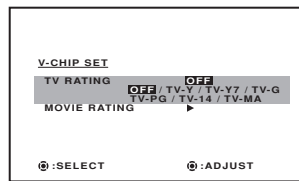

- When you select TV-Y7, TV-PG, TV-14, or TV-MA, press RECALL to explain the rating. Press ▲ or ▼ to select the desired rating you want. Press ◀ or ▶ to select the setting ON or OFF.
7. Press ▲ or ▼ to highlight MOVIE RATING. Then, press ◀ or ▶ to display the RATING SET menu. Press ▲ or ▼ to select the desired rating, then press ◀ or ▶ to select ON or OFF.

- G : All ages
- PG : Parental guidance
- PG-13 : Parental guidance less than 13 years old
- R : Under 17 years old Parental guidance suggested
- NC-17 : 17 years old and above
- X : Adult only

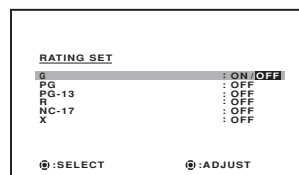

When you try to view a program with a ratings block, a message will appear listing the program's ratings. The program can still be viewed if you press MUTE and then enter your password to temporarily bypass the block.

**Note:** If you try to view a digital broadcasting with a new rating system, the program's rating will not appear.

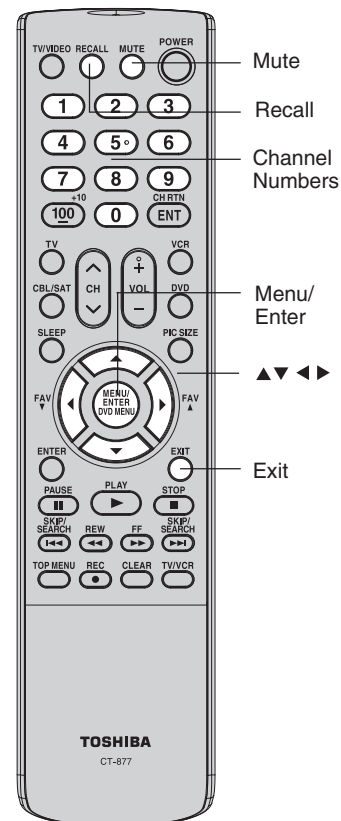

### Note:

- If you forget your password, press RECALL four times within five seconds while the TV is in password entering mode. This allows you to reset your password.
- You can use V-CHIP SET (DTV) function when the digital broadcasting with a new rating system is received on the TV.

Important Safeguards

Welcome to Toshiba

Connecting your TV

Using the Remote Control

Setting up your TV

Using the TV's Features

Appendix

## Locking channels

With the CH LOCK feature, you can lock specific channels. You will not be able to tune locked channels unless you clear the setting. You can choose to lock up to 12 TV channels and 12 cable channels.

### To lock channels:

1. Tune the TV to the channel you want to lock.
2. Press MENU, then press ◀ or ▶ to display the LOCKS menu.
3. Press ▲ or ▼ to display the password entering mode.
4. Use the Channel Number buttons (0-9) to enter your password, then press ENTER. The LOCKS menu appears.
5. Press ▲ or ▼ to highlight CH LOCK and press ◀ or ▶ to display the CH LOCK menu.
6. Press ◀ or ▶ to select SET to set the channel as one to be locked. Then press ENTER.
7. Repeat steps 1 through 6 to lock other channels. When you are finished locking channels, press EXIT to return to normal viewing.

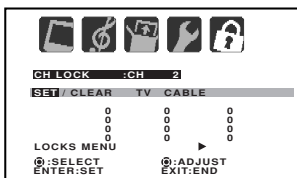
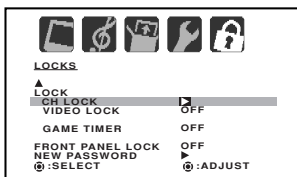

If you try to tune a locked channel, the TV will not display it, but will display the nearest unlocked channel.

### To unlock channels:

1. Press MENU, then press ◀ or ▶ to display the LOCKS menu.
2. Press ▲ or ▼ to display the password entering mode.
3. Use the Channel Number buttons (0-9) to enter your password, then press ENTER. The LOCKS menu appears.
4. Press ▲ or ▼ to highlight CH LOCK and press ◀ or ▶ to display the CH LOCK menu.
5. Press ◀ or ▶ to highlight CLEAR and clear all channels from the list of locked channels. Press ENTER.
6. Press EXIT to return to normal viewing.

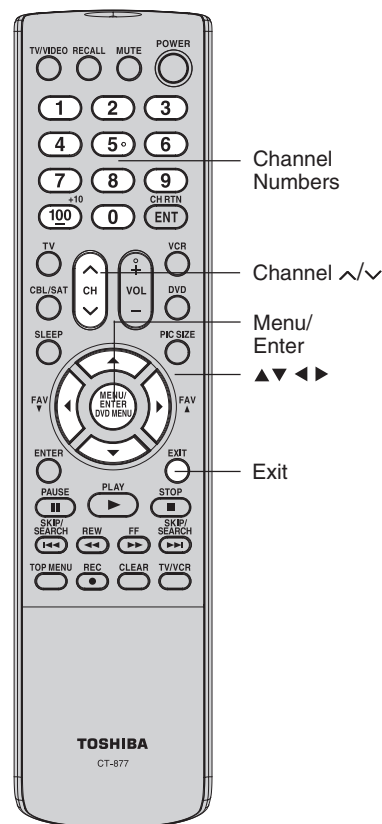

### Note:

- After programming CH LOCK, change channels before turning off the television.
- To return to the LOCKS menu from the CH LOCK menu, press ▲ or ▼ to highlight LOCKS MENU, then press ◀ or ▶.





## Locking the video inputs

With the VIDEO LOCK feature, you can lock out the input sources (VIDEO1, VIDEO2, ColorStream and channels 3 and 4.) You will not be able to select the input sources with the TV/VIDEO button or Channel Number buttons unless you unlock the video inputs.

### To set up the video lock:

1. Press MENU, then press ◀ or ▶ to display the LOCKS menu.
2. Press ▲ or ▼ to display the password entering mode.
3. Use the Channel Number buttons (0-9) to enter your password, then press ENTER. The LOCKS menu appears.
4. Press ▲ or ▼ to highlight VIDEO LOCK.
5. Press ◀ or ▶ to select one of the following.

- **VIDEO:** Locks VIDEO1, VIDEO2, ColorStream.
- **VIDEO +:** Locks VIDEO1, VIDEO2, ColorStream, channel 3, and channel 4. This option should be used if you use the antenna terminal to play a video tape.

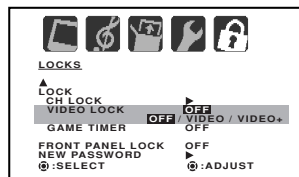

6. Press EXIT to return to normal viewing.

### To unlock the video inputs:

Select OFF in step 5, which unlocks all video input sources and channels 3 and 4.

## Setting the GameTimer™

With the GameTimer™ feature, you can automatically activate the VIDEO LOCK feature (VIDEO setting) to set a time limit for playing a video game (30, 60, 90, or 120 minutes).

### To set up the GameTimer:

1. Press MENU, then press ◀ or ▶ to display the LOCKS menu.
2. Press ▲ or ▼ to display the password entering mode.
3. Use the Channel Number buttons (0-9) to enter your password, then press ENTER. The LOCKS menu appears.
4. Press ▲ or ▼ to highlight GAME TIMER.
5. Press ◀ or ▶ to select a time limit (30 minutes, 60 minutes, 90 minutes, 120 minutes, or OFF).
6. Press EXIT to return to normal viewing. After the GameTimer is programmed, the display will appear briefly every ten minutes to remind you that the GameTimer is operating. When the programmed time is reached, the TV will change channels automatically and enter VIDEO LOCK mode.

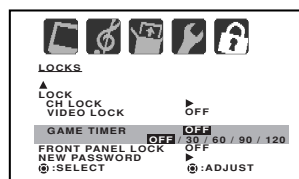

### To deactivate the GameTimer and unlock the VIDEO LOCK:

Set the VIDEO LOCK to OFF (see "Locking the video inputs" above).

### Note:

After programming VIDEO LOCK, change channels or press the TV/VIDEO key before turning off the TV or it will be locked the next time it is turned on.

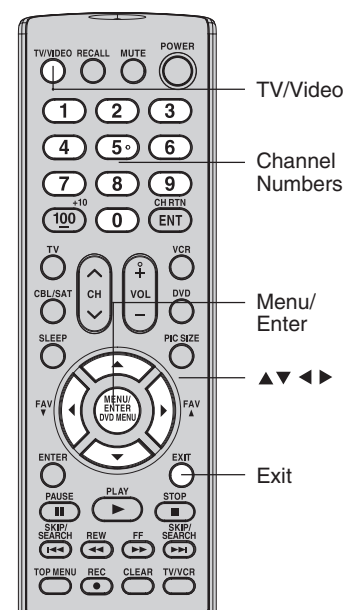

Important Safeguards

Welcome to Toshiba

Connecting your TV

Using the Remote Control

Setting up your TV

Using the TV's Features

Appendix



## Using the front panel lock feature

You can lock the front panel buttons to prevent your settings from being changed accidentally (by children, for example). When the front panel lock is in ON, all control buttons on the TV front panel (except POWER) do not operate.

### To lock the front panel:

1. Press MENU, then press ◀ or ▶ to display the LOCKS menu.
2. Press ▲ or ▼ to display the password entering mode.
3. Use the Channel Number buttons (0-9) to enter your password, then press ENTER. The LOCKS menu appears.
4. Press ▲ or ▼ to highlight FRONT PANEL LOCK and press ◀ or ▶ to highlight ON.
5. Press EXIT to return to normal viewing. If a button on the front panel is pressed, the message "NOT AVAILABLE" appears.

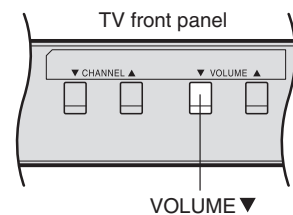
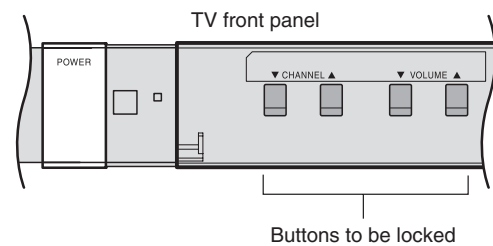
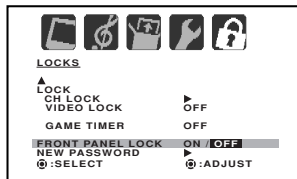

### To unlock the front panel:

Press and hold the VOLUME ▼ button on the TV front panel for about 10 seconds until the message "FRONT PANEL LOCK: OFF" appears on-screen.

### To unlock the front panel using the menus:

Select OFF in step 4, above.

## Labeling channels

Channel labels appear above the on-screen channel number display each time you turn on the TV, select a channel, or press the RECALL button. You can choose any four characters to create a channel label.

### To create channel labels:

1. Select a channel you want to label.
2. Press MENU, then press ◀ or ▶ until the OPTION menu appears.
3. Press ▲ or ▼ to highlight CH LABEL.
4. Press ◀ or ▶ to display the CH LABEL menu. SET/CLEAR will be highlighted.
5. Press ◀ or ▶ to highlight SET.
6. Press ENTER to highlight LABEL.
7. Repeatedly press ◀ or ▶ until the character you want appears. Press ENTER.

#### Note:

The character will change as follows:

— ◀ → 0...9 ◀ → A...Z  
 ◀ → SPACE ◀ → + ◀ → —

8. Repeat step 7 to enter the rest of the characters. If you would like a blank space in the label name, you must choose an empty space from the list of characters; otherwise, a dash will appear in that space.
9. Repeat steps 1-8 for other channels. You can assign a label to each channel.
10. Press EXIT to return to normal viewing.

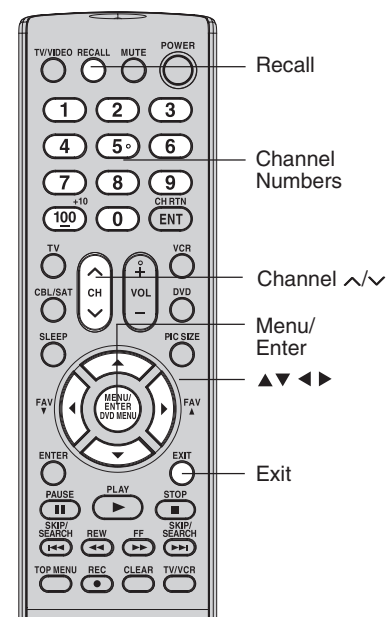
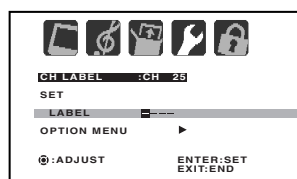
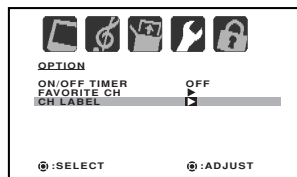

### To erase channel labels:

1. Tune the TV to the channel whose label you want to erase.
2. Press MENU, then press ◀ or ▶ until the OPTION menu appears.
3. Press ▲ or ▼ to highlight CH LABEL.
4. Press ◀ or ▶ to display the CH LABEL menu. SET/CLEAR will be highlighted.
5. Press ◀ or ▶ to highlight CLEAR.
6. Press ENTER.
7. Repeat steps 1-6 to erase other channel labels.

#### Note:

To return to the OPTION menu from the CH LABEL menu, press ▲ or ▼ to highlight OPTION MENU, then press ◀ or ▶.



Important Safeguards

Welcome to Toshiba

Connecting your TV

Using the Remote Control

Setting up your TV

Using the TV's Features

Appendix

## Selecting the video input source

Press TV/VIDEO to view a signal from another device connected to your TV, such as a VCR or DVD player. You can select ANT, VIDEO 1, VIDEO 2, or ColorStream, depending on which input jacks you used to connect your devices (see "Connecting your TV" on pages 7-12).

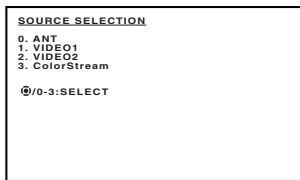

Pressing TV/VIDEO on the remote control displays the current signal source. (Press TV/VIDEO again, ▲/▼, or 0-3 to change the source.)

## Setting the clock

You must set the clock before you can program the ON/OFF TIMER.

### To set the clock: (Example: "8:30 AM" October 28 (SAT), 2006)

1. Press MENU, then press ◀ or ▶ to display the SETUP menu.
2. Press ▲ or ▼ to highlight CLOCK SET, then press ◀ or ▶.
3. Press ◀ or ▶ to set the MONTH, then press ▼.
4. Set the DAY, YEAR and TIME as in step 3.  
After setting the clock, the date and time function starts automatically.
5. Press EXIT to return to normal screen.

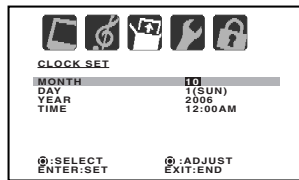
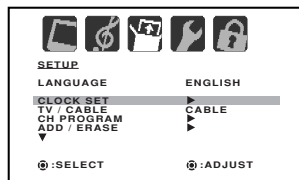

### Note:

After a power failure or disconnection of the power, the clock settings will be lost.

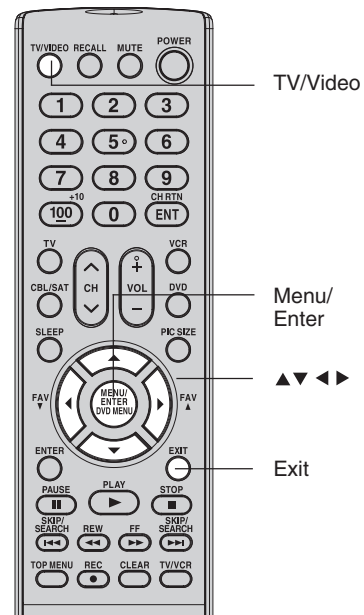

## Setting the ON/OFF timer

This feature allows you to program the TV to turn on or off automatically at a set time. If you program the ON TIMER to "DAILY," the TV will turn on every day at the same time to the same channel until you clear the ON TIMER.

### To set the ON timer: (Example: Turning on the TV to channel 12 at 6:30 AM, DAILY)

1. Set the clock, if you have not already done so (see above).
2. Press MENU, and then press ◀ or ▶ to display the OPTION menu.
3. Press ▲ or ▼ to highlight ON/OFF TIMER.
4. Press ◀ or ▶ to highlight SET, then press ENTER. The ON/OFF TIMER menu appears.
5. Press ▲ or ▼ to highlight ON TIMER, then press ◀ or ▶ to highlight the hour position.
6. Press ▲ or ▼ to set the desired hour, then press ▶.
7. Set the desired minutes and channel, as in step 6.
8. Press ◀ or ▶ to select ONCE or DAILY, then press ENTER.
9. Press EXIT to return to normal viewing.

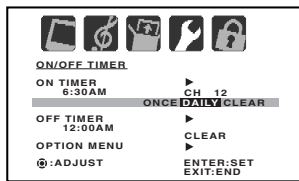
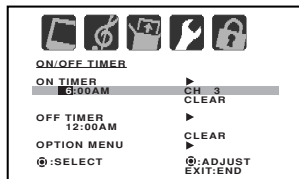

### To set the OFF timer:

Select OFF TIMER in step 5, above.

### To cancel the ON/OFF timers:

Select CLEAR in step 8, above.  
Press EXIT to return to normal viewing.

### Note:

- After a power failure or disconnection of the power, the ON/OFF timer settings will be lost.
- To display the ON/OFF timer settings, press RECALL (see "Displaying TV status information on-screen" on page 36).
- To return to the OPTION menu from the ON/OFF TIMER menu, press ▲ or ▼ to highlight OPTION MENU, then press ◀ or ▶.





## Viewing the wide-screen picture formats

You can view the programs in a variety of picture sizes—Natural, TheaterWide 1, TheaterWide 2 and Full.

The way the image displays in any of the picture sizes will vary depending on the format of the program you are viewing. Select the picture size that displays the current program the way that looks best to you.

### Selecting the picture size

1. Press PIC SIZE on the remote control.
2. Press the corresponding number button (0-3) or ▲/▼ to select the desired picture size, as described below and on the next page.

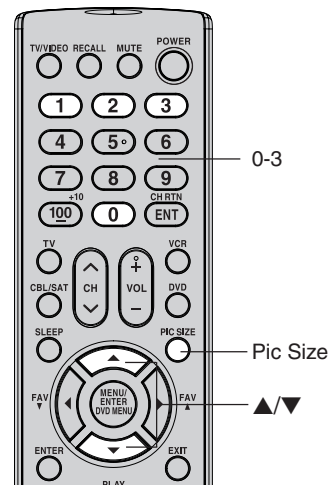
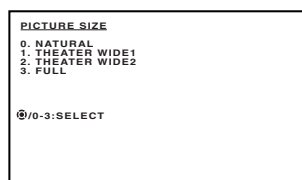

#### Note:

You also can change the picture size by selecting PICTURE SIZE in the SETUP menu.

### Natural picture size

- The image is displayed close to its originally formatted proportion. Some program formats will display with side bars and/or bars at the top and bottom.

Natural picture size example: The way the image displays will vary depending on the format of the program you are currently watching.

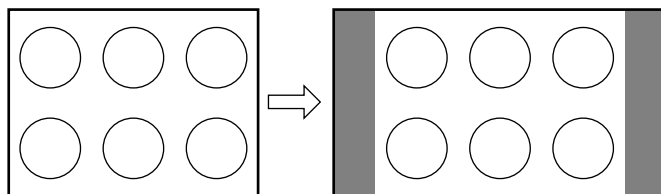

Conventional (4:3) picture on a conventional TV screen

Conventional (4:3) picture in Natural size on your wide-screen TV

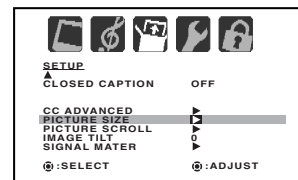

#### Note:

The PICTURE SIZE feature is also available for high-definition program formats (such as 1080i or 720p).

### TheaterWide 1 picture size (for 4:3 format programs)

- The picture is stretched wider to fill the width of the screen, but only slightly stretched taller.
- The top and bottom edges of the picture may be hidden; however, this mode cannot be scrolled.

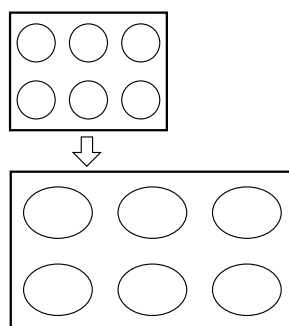

TheaterWide 1 picture size example

Using the TV's Features

**NOTICE OF POSSIBLE ADVERSE EFFECTS ON TV PICTURE DISPLAY**  
 Avoid displaying stationary images on your TV screen for extended periods of time. Fixed (non-moving) patterns or images (including but not limited to PIP/POP windows, closed captions, video game patterns, TV station logos, stock tickers, websites, and special formats that do not use the entire screen) can become permanently ingrained in the cathode ray tube(s) of the TV and cause subtle but permanent ghost images. **This type of damage is NOT COVERED BY YOUR WARRANTY.**

Using these functions to change the picture size (i.e., changing the height/ width ratio) for any purpose other than your private viewing may be prohibited under the Copyright Laws of the United States and other countries, and may subject you to civil and criminal liability.



### TheaterWide 2 picture size (for letter box programs)

- The picture is stretched the same amount both wider and taller (retains its original proportion).
- The top and bottom edges of the picture may be hidden. To view the hidden areas, see "Scrolling the TheaterWide picture" on page 30.

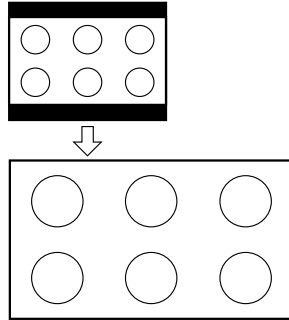

TheaterWide 2 picture size example

### Full picture size (for 16:9 source programs)

- If receiving a 16:9 format program, the picture is displayed in its original proportion.
- If receiving a 4:3 format program, the picture is stretched wider to fill the width of the screen, but not stretched taller.
- None of the picture is hidden.

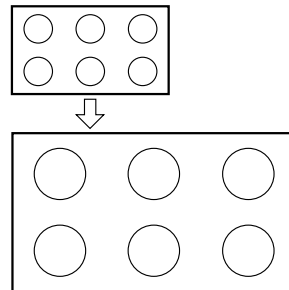

Full picture size example

#### Note:

- If you select TheaterWide 2 the top and bottom edges of the picture may be hidden. To see the hidden edges, either scroll the picture (see page 30) or try viewing the program in Full picture size.
- When TheaterWide 2 is selected and the menu appears, the picture size changes to Full. When the menu disappears, the picture returns to TheaterWide 2.
- TheaterWide 2 cannot be used with the Closed Caption feature. If Closed Caption is selected with TheaterWide 2, the picture size changes to Full automatically.

#### NOTICE OF POSSIBLE ADVERSE EFFECTS ON TV PICTURE DISPLAY

Avoid displaying stationary images on your TV screen for extended periods of time. Fixed (non-moving) patterns or images (including but not limited to PIP/POP windows, closed captions, video game patterns, TV station logos, stock tickers, websites, and special formats that do not use the entire screen) can become permanently ingrained in the cathode ray tube(s) of the TV and cause subtle but permanent ghost images. **This type of damage is NOT COVERED BY YOUR WARRANTY.**

*Using these functions to change the picture size (i.e., changing the height/ width ratio) for any purpose other than your private viewing may be prohibited under the Copyright Laws of the United States and other countries, and may subject you to civil and criminal liability.*

Important Safeguards

Welcome to Toshiba

Connecting your TV

Using the Remote Control

Setting up your TV

Using the TV's Features

Appendix



## Scrolling the TheaterWide® picture (TheaterWide 2 only)

1. Press PIC SIZE to select the TheaterWide 2 mode.
2. Press MENU, and then press ◀ or ▶ until the SETUP menu appears.
3. Press ▲ or ▼ to highlight PICTURE SCROLL.

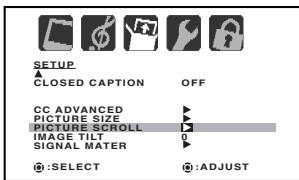

4. Press ◀ or ▶ to display the Scroll Adjustment mode.

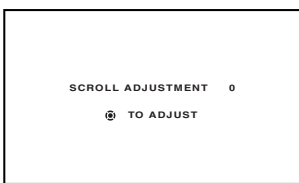

5. Press ▲ or ▼ to adjust the vertical position of the picture.
  - Normal (center) position

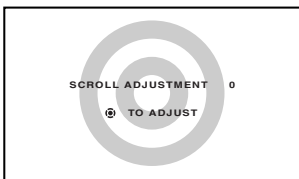

- To raise the picture, press ▲.

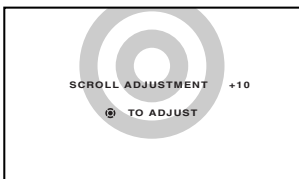

- To lower the picture, press ▼.

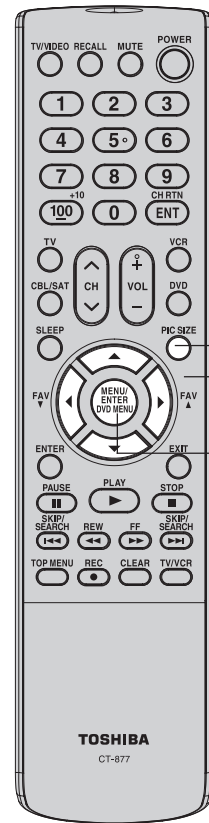
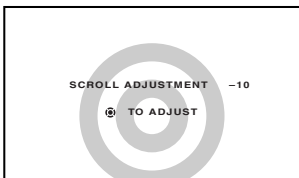

### Note:

You can scroll the picture in TheaterWide 2 only. The scroll amounts are as follows:  
 TheaterWide 1 : Not adjustable  
 TheaterWide 2 : -10 to +10



## Adjusting the picture

### Adjusting the picture quality

You can adjust the picture quality to your personal preferences, including the brightness, contrast, color, tint, and sharpness. The qualities you choose will be stored automatically in the PICTURE menu's MEMORY mode so you can recall them at any time.

#### To adjust the picture quality:

1. Press MENU, then press ◀ or ▶ to display the PICTURE menu.
2. Press ▲ or ▼ until the item you want to adjust is highlighted.

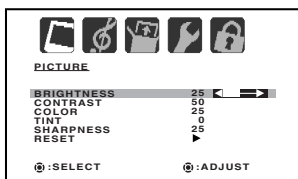

3. Press ◀ or ▶ to adjust the level.

Selection	◀ Pressing	▶ Pressing
BRIGHTNESS	darker	lighter
CONTRAST	lower	higher
COLOR	paler	deeper
TINT	reddish	greenish
SHARPNESS	softer	sharper

4. Press EXIT to return to normal viewing.

### Resetting your picture adjustments

The RESET function returns your picture quality adjustments to the following factory settings:

Brightness ..... center (25)    Tint ..... center (0)  
 Contrast ..... max (50)    Sharpness ..... center (25)  
 Color ..... center (25)

#### To reset your picture adjustments:

1. Press MENU, then press ◀ or ▶ to display the PICTURE menu.
2. Press ▲ or ▼ to highlight RESET, and then press ▶.

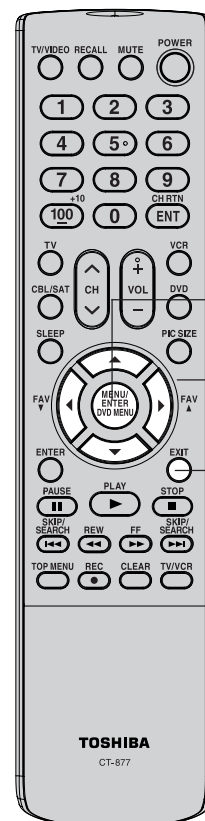
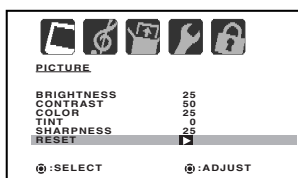

Important Safeguards

Welcome to Toshiba

Connecting your TV

Using the Remote Control

Setting up your TV

Using the TV's Features

Appendix



## Using the closed caption feature

The Closed Caption feature has two options:

- Captions—An on-screen display of the dialogue, narration, and sound effects of programs and videos that are closed-captioned (usually identified in your local TV listings as “CC”).
- Text—An on-screen display of information not related to the program, such as weather or stock data (if available in your viewing area).

### To view captions or text:

1. Tune the TV to the desired program.
2. Press MENU, and then press ◀ or ▶ to display the SETUP menu.
3. Press ▲ or ▼ to highlight CLOSED CAPTION.

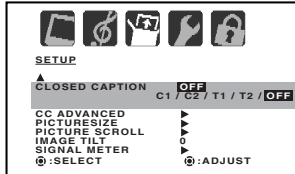

4. Press ◀ or ▶ to select the desired Closed Caption mode, as follows:
  - To view captions, select C1 or C2 (C1 displays translation of the primary language in your area).  
Note: If the program or video you selected is not closed captioned, no captions will display on-screen.
  - To view text, select T1 or T2.  
Note: If text is not available in your viewing area, a black rectangle may appear on-screen. If this happens, set the Closed Caption feature to OFF.

**Note:** When a digital signal is received, you can choose from CS1, CS2, CS3, CS4, CS5, CS6, C1, C2, C3, C4, T1, T2, T3, T4, and OFF.

### To turn off the Closed Caption feature:

Highlight OFF in step 4, above.

## Using the CC advanced feature

This feature is designed to customize digital captions only.

1. Tune the TV to the desired program.
2. Press MENU, and then press ◀ or ▶ to display the SETUP menu.
3. Press ▲ or ▼ to highlight CC ADVANCED, then press ▶.
4. Press ▲ or ▼ to select the desired item to adjust, then press ◀ or ▶.
5. Press ▲ or ▼ to select the desired setting, then press ENTER.

You can select from among the following items and parameters.

<b>TEXT SIZE:</b>	AUTO, SMALL, STANDARD, LARGE
<b>TEXT TYPE:</b>	AUTO, DEFAULT, MONO W. SERIF, PROP. W. SERIF, MONO W/O SERIF, PROP. W/O SERIF, CASUAL, CURSIVE, SMALL CAPITALS
<b>TEXT COLOR:</b>	AUTO, BLACK, WHITE, RED, GREEN, BLUE, YELLOW, MAGENTA, CYAN
<b>TEXT EDGE:</b>	AUTO, NONE, RAISED, DEPRESSED, UNI FORM, LEFT DROP SHADOW, RIGHT DROP SHADOW
<b>BACKGROUND COLOR:</b>	AUTO, BLACK, WHITE, RED, GREEN, BLUE, YELLOW, MAGENTA, CYAN

6. Press EXIT to return to the normal viewing.

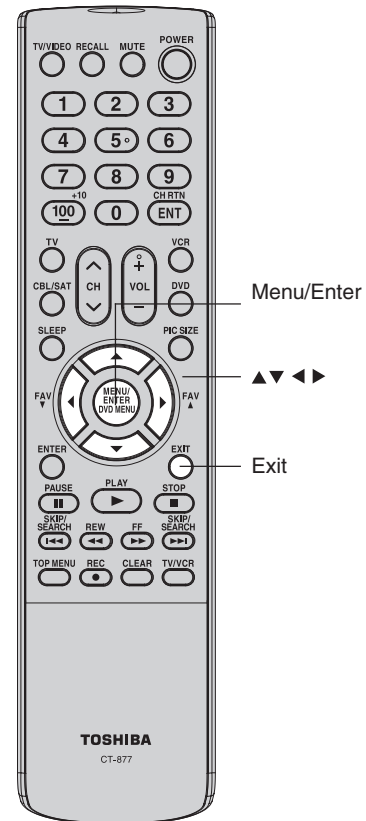

### Note:

A closed caption signal may not be decoded in the following situations:

- when a video tape has been dubbed
- when the signal reception is weak
- when the signal reception is non-standard

### NOTICE OF POSSIBLE ADVERSE EFFECTS ON TV PICTURE DISPLAY

Avoid displaying stationary images on your TV screen for extended periods of time. Fixed (non-moving) patterns or images (including but not limited to PIP/POP windows, closed captions, video game patterns, TV station logos, stock tickers, websites, and special formats that do not use the entire screen) can become permanently ingrained in the cathode ray tube(s) of the TV and cause subtle but permanent ghost images. **This type of damage is NOT COVERED BY YOUR WARRANTY.**

### Note:

Do not set the Closed Caption “Text Color” and “Background Color” as the same color or you will not be able to see the text.





## Adjusting the sound

### Muting the sound

Press MUTE to temporarily turn off the sound. While the sound is off, the screen will display the word MUTE in the lower right-hand corner. To restore the sound, either press MUTE again or press VOL+/-.

### Selecting stereo/SAP broadcasts

The multi-channel TV sound (MTS) feature provides high-fidelity stereo sound. MTS also can transmit a second audio program (SAP) containing a second language or other audio information (when available).

**Note:** The MTS feature is not available in VIDEO mode.

When the TV receives a stereo or SAP broadcast, the word "STEREO" or "SAP" displays on-screen every time you turn on the TV, change the channel, or press RECALL.

#### To listen to stereo sound:

1. Press MENU, then press ◀ or ▶ to display the AUDIO menu.
2. Press ▲ or ▼ to highlight MTS.
3. Press ◀ or ▶ to highlight STR (stereo).

**Note:**

- In general, you can leave your TV in stereo mode because the TV automatically outputs the type of sound being broadcast (stereo or mono).
- If the stereo sound is noisy, select MONO to reduce the noise.

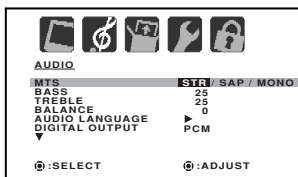

4. Press EXIT to return to normal viewing.

#### To listen to a second audio program (SAP):

1. Press MENU, then press ◀ or ▶ to display the AUDIO menu.
2. Press ▲ or ▼ to highlight MTS.
3. Press ◀ or ▶ to highlight SAP. The TV speakers will output the second audio program instead of normal audio.
4. Press EXIT to return to normal viewing.

### Adjusting the sound quality

You can change the sound quality of your TV by adjusting the bass, treble, and balance.

#### To adjust the sound quality:

1. Press MENU, then press ◀ or ▶ to display the AUDIO menu.
2. Press ▲ or ▼ to highlight the item you want to adjust.

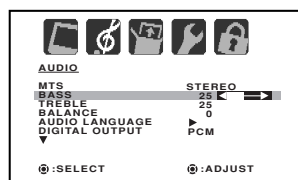

3. Press ◀ or ▶ to adjust the level.
  - ◀ makes the selected quality weaker or increases the balance in the left channel, depending on the item selected.
  - ▶ makes the selected quality stronger or increases the balance in the right channel, depending on the item selected.

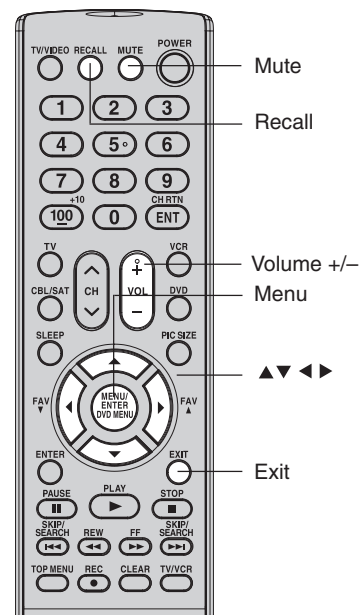

**Note:**

A second audio program (SAP) can be heard only on those TV stations that offer it.

For example, a station might broadcast music as a second audio program. If you have SAP on, you will see the current program on the screen but hear music instead of the program's normal audio.

However, if you have SAP on, and the station you are watching is not currently broadcasting a second audio program, the station's normal audio will be output; however, occasionally there is no sound at all in SAP mode. If this happens, set the MTS feature to STEREO mode.

Important Safeguards

Welcome to Toshiba

Connecting your TV

Using the Remote Control

Setting up your TV

Using the TV's Features

Appendix

## Selecting the audio languages

When two or more audio languages are included in a digital signal, you can select one of the audio languages.

### To select the audio language:

1. Press MENU, then press ◀ or ▶ to display the AUDIO menu.
2. Press ▲ or ▼ to highlight AUDIO LANGUAGE, then press ◀ or ▶.

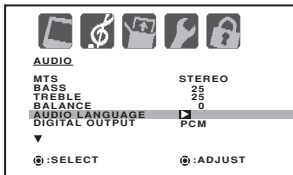

3. Press ▲ or ▼ to select the desired language, then press ENTER.
4. Press EXIT to return to normal viewing.

## Selecting the digital output format

Use this feature to select the digital audio output format when you connect a Dolby\* Digital decoder or other digital audio system to the coaxial digital audio output on the TV (see "Connecting an A/V amplifier with built-in digital surround" on page 13).

### To select the digital output format:

1. Press MENU, then press ◀ or ▶ to display the AUDIO menu.
2. Press ▲ or ▼ to highlight DIGITAL OUTPUT.

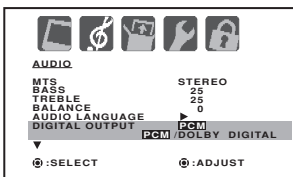

3. Press ◀ or ▶ to highlight PCM or DOLBY DIGITAL.
4. Press EXIT to return to normal viewing.

## Using the StableSound® feature

The StableSound feature limits the highest volume level to prevent extreme changes in volume when the signal source is changed.

### To turn on the StableSound® feature:

1. Press MENU, then press ◀ or ▶ to display the AUDIO menu.
2. Press ▲ or ▼ to highlight STABLE SOUND.
3. Press ◀ or ▶ to highlight ON.

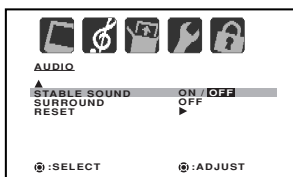

4. Press EXIT to return to normal viewing.

### To turn off the StableSound® feature:

Highlight OFF in step 3 above.

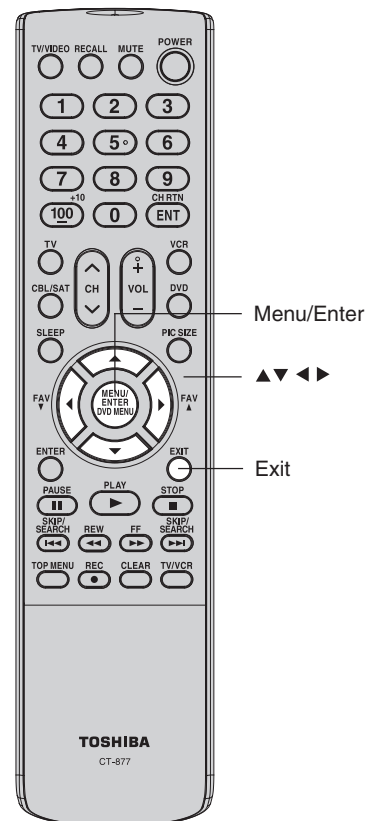

\* Manufactured under license from Dolby Laboratories. Dolby and the double-D symbol are trademarks of Dolby Laboratories.



Important Safeguards

Welcome to Toshiba

Connecting your TV

Using the Remote Control

Setting up your TV

Using the TV's Features

Appendix

### Using the surround sound feature

The surround sound feature expands the audio listening field wider and deeper to create exceptional sound quality from the TV's speakers. The feature uses stereo signals from a TV broadcast or video input.

#### To turn on the surround sound feature:

1. Select the STEREO mode, if available (see "Selecting stereo/SAP broadcasts" on page 33.)
2. Press MENU, then press ◀ or ▶ to display the AUDIO menu.
3. Press ▲ or ▼ to highlight SURROUND.
4. Press ◀ or ▶ to highlight ON.

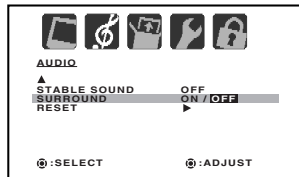

#### To turn off the surround sound feature:

Highlight OFF in step 4 above.

In general, you can leave your TV in surround mode because it will automatically output the type of sound being broadcast (surround stereo or monaural).

### Resetting your audio adjustments

The RESET function returns your audio adjustments to the following factory settings:

MTS .....	STR	Digital output .....	PCM
Bass .....	center (25)	Stable sound .....	OFF
Treble .....	center (25)	Surround .....	OFF
Balance .....	center (0)		

#### To reset your audio adjustments:

1. Press MENU, then press ◀ or ▶ to display the AUDIO menu.
2. Press ▲ or ▼ to highlight RESET, and then press ▶.

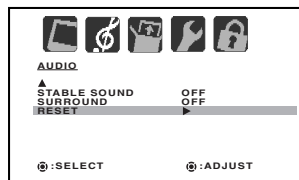

### Checking the digital signal strength

You can check the strength of the digital signal by viewing the digital signal meter.

#### To view the digital signal meter:

1. Press MENU, then press ◀ or ▶ to display the SETUP menu.
2. Press ▲ or ▼ to highlight SIGNAL METER.
3. Press ◀ or ▶ to check the digital signal strength.
4. Press EXIT to return to the normal screen.

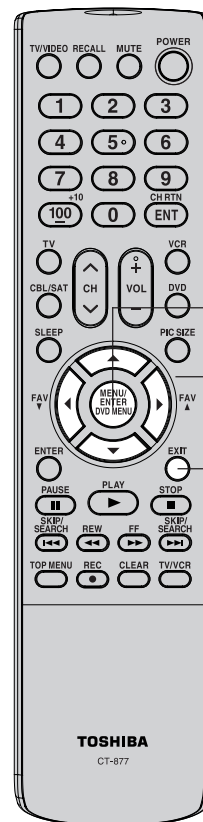
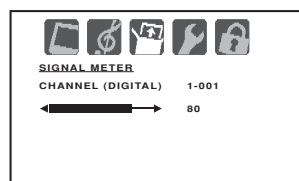

#### Note:

- The SIGNAL METER feature is not available for analog channels.
- After approximately 4 minutes, the SIGNAL METER screen will return to normal TV-operation automatically.
- When you select a vacant channel, the signal meter may react.





## Setting the sleep timer

You can use the sleep timer to automatically turn off the TV at a set time.

### To set the sleep timer:

Repeatedly press SLEEP on the remote control to set the length of time until the TV turns off. The clock will increase 10 minutes for each press of the SLEEP button (0h00m, 0h10m, ... 1h50m, 2h00m). After the sleep timer is programmed, the display will appear briefly every ten minutes to remind you that the sleep timer is operating.

### To confirm the sleep timer setting:

Press SLEEP one time. The remaining time will be momentarily displayed.

### To cancel the sleep timer:

Repeatedly press SLEEP until the display turns to 0h00m.

## Displaying TV status information on-screen

Press RECALL to display the following information on-screen:

### Analog channel:

- Clock
- Channel number or VIDEO mode selected
- Channel label (if set)
- Stereo or SAP (second audio program) audio status
- Content rating (analog rating system)
- On timer, Off timer, GameTimer, Sleep timer (if set)
- Picture size

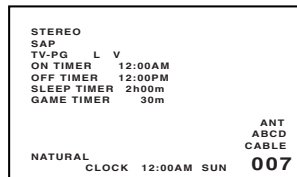

### Digital channel:

- Clock
- Channel number, station name, program name
- Remaining time
- Audio language
- Content rating (new digital rating system)
- Closed Caption mark
- V-Chip mark

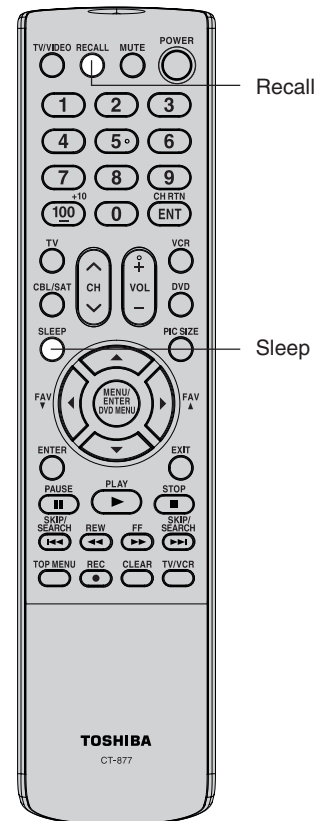
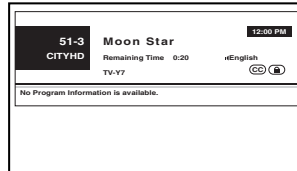

### Note:

- Analog channel status will display on the screen for approx. 4 seconds.
- Digital channel status will display continuously. Press RECALL again, the analog channel status will display.



## Auto power off

The TV will automatically turn off after approximately 15 minutes if it is tuned to a vacant channel or a station that completes its broadcast for the day and stops broadcasting on that channel. This feature does not work in VIDEO mode.

## Understanding the Power Return feature

If the power is cut off while you are viewing the TV and the power is resupplied, the Power Return feature will turn the TV on automatically. If the power is going to be off for a long time or you are going to be away from the TV for a long time, unplug the power cord from the wall outlet to prevent the TV from turning on in your absence.

## Appendix Troubleshooting

Before calling a service technician, please check the following table for a possible cause of the symptom and some solutions.

Symptom	Solution
Black box on screen	<ul style="list-style-type: none"> <li>Select OFF in the Closed Caption menu to turn off the Closed Caption Text mode.</li> <li>If you connected a high-definition receiver, 480p progressive scan DVD player, or other similar device to this TV, you must switch the device's output to 480i interlaced mode first. Failure to do this will display the word "ColorStream" on a black screen.</li> </ul>
TV will not turn on	<ul style="list-style-type: none"> <li>Make sure the power cord is plugged in, then press POWER.</li> <li>The remote control batteries may be dead. Replace the batteries.</li> </ul>
No picture, no sound	<ul style="list-style-type: none"> <li>Check the antenna/cable connections.</li> </ul>
No sound, picture OK	<ul style="list-style-type: none"> <li>The sound may be muted. Press VOLUME.</li> <li>The station may have broadcast difficulties. Try another channel.</li> <li>The MTS feature may be in SAP mode. Select STR or MONO in the MTS menu.</li> </ul>
Poor sound, picture OK	<ul style="list-style-type: none"> <li>The station may have broadcast difficulties. Try another channel.</li> <li>The MTS feature may be in SAP mode. Select STR or MONO in the MTS menu.</li> </ul>
Poor picture, sound OK	<ul style="list-style-type: none"> <li>Check the antenna connections.</li> <li>The station may have broadcast difficulties. Try another channel.</li> <li>Adjust the PICTURE menu.</li> </ul>
Poor reception of broadcast channels	<ul style="list-style-type: none"> <li>The station may have broadcast difficulties. Try another channel.</li> <li>Check the antenna connections.</li> <li>If you are using a video input, make sure the TV/VIDEO button is set correctly.</li> </ul>
Cannot receive above channel 13	<ul style="list-style-type: none"> <li>Make sure the TV/CABLE feature in the SETUP menu is set to "CABLE."</li> </ul>
Unable to select a certain channel	<ul style="list-style-type: none"> <li>The channel may be blocked by the V-Chip feature or CH LOCK feature, or erased with the add/erase feature.</li> </ul>
Cannot access signal input sources (Video1, Video2 and ColorStream and/or Channels 3 and 4)	<ul style="list-style-type: none"> <li>Check the VIDEO LOCK feature.</li> </ul>
Multiple images	<ul style="list-style-type: none"> <li>The station may have broadcast difficulties. Try another channel.</li> <li>Use a highly directional outdoor antenna.</li> </ul>
Poor color or no color	<ul style="list-style-type: none"> <li>The station may have broadcast difficulties. Try another channel.</li> <li>Adjust the TINT and/or COLOR in the PICTURE menu.</li> <li>If you change the direction of the TV while it is turned on, the picture could suffer from color shading. If so, turn off the TV and allow it to cool for several hours before turning it on again.</li> </ul>
No stereo or SAP sound from a known MTS broadcast	<ul style="list-style-type: none"> <li>Make sure the MTS feature (in the AUDIO menu) is set properly.</li> </ul>
The V-Chip password does not work (U.S. V-Chip system only)	<ul style="list-style-type: none"> <li>Change or reset your password.</li> </ul>
The remote control does not operate	<ul style="list-style-type: none"> <li>Make sure the TV • CBL/SAT • VCR • DVD mode is set properly on the remote control.</li> <li>Remove all obstructions between the remote control and the TV.</li> <li>The remote control batteries may be dead. Replace the batteries.</li> </ul>
The front panel buttons do not operate	<ul style="list-style-type: none"> <li>Check the FRONT PANEL LOCK feature.</li> </ul>
Digital broadcasting screen problem	<ul style="list-style-type: none"> <li>Check the digital signal strength.</li> </ul>
Closed Caption box appears with no text	<ul style="list-style-type: none"> <li>Make sure the Closed Caption "Text Color" and "Background Color" are not set to the same color (see page 32).</li> </ul>

## Specifications

- This model complies with the specifications below.
- Design and specifications are subject to change without notice.
- This model may not be compatible with features and/or specifications that may be added in the future.

	<b>26DF56</b>	<b>30DF56</b>
Picture Tube	26 in. (656.7 mm) diagonal (Screen size is approximate.)	30 in. (760.0 mm) diagonal (Screen size is approximate.)
Television system	NTSC standard, ATSC standard (8VSB), QAM	
Channel coverage	VHF: 2–13 UHF: 14–69 Cable TV: 4A, A-5–A-1, A-I, J–W, W+1–W+84	
Power source	120V AC, 60 Hz	
Power consumption	130 W	155 W
Audio power	2.5 W + 2.5 W	
Speaker type	1-13/16 x 3-7/8 in. (45.7 x 99.1 mm) x 2 pcs.	
Video/Audio terminals	<p>S-VIDEO INPUT Y-INPUT: 1V (p-p), 75 ohm, negative sync. C-INPUT: 0.286V (p-p) (burst signal), 75 ohm</p> <p>VIDEO/AUDIO INPUT VIDEO: 1V (p-p), 75 ohm, negative sync. AUDIO: 300 mV (rms) (60% modulation equivalent, 35k ohm)</p> <p>ColorStream® (component video) INPUT Y: 1V (p-p), 75 ohm PR: 0.7V (p-p), 75 ohm PB: 0.7V (p-p), 75 ohm</p> <p>AUDIO OUTPUT 300 mV (rms) (60% modulation equivalent, 1k ohm)</p> <p>DIGITAL AUDIO OUTPUT AUDIO: 0.5V (p-p), 75 ohm</p>	
Dimensions	Width: 27-9/16 in. (700 mm) Height: 19-1/2 in. (495.5 mm) Depth: 19-3/4 in. (502.0 mm)	Width: 31-5/16 in. (796.0 mm) Height: 21-5/8 in. (549.2 mm) Depth: 22-3/16 in. (563.0 mm)
Weight	79.4 lbs. (36.0 kg)	112.5 lbs. (51.0 kg)
Supplied accessories	Remote control with two size "AAA" batteries	



## Limited United States Warranty for all FST PURE® CRT-based TVs and Projection TVs, 26" and Larger

Toshiba America Consumer Products, L.L.C. ("TACP") makes the following limited warranties to original consumers in the United States. THESE LIMITED WARRANTIES EXTEND TO THE ORIGINAL CONSUMER PURCHASER OR ANY PERSON RECEIVING THIS TELEVISION AS A GIFT FROM THE ORIGINAL CONSUMER PURCHASER AND TO NO OTHER PURCHASER OR TRANSFEREE.

TELEVISIONS PURCHASED IN THE U.S.A. AND USED ANYWHERE OUTSIDE OF THE U.S.A., INCLUDING, WITHOUT LIMITATION, CANADA AND MEXICO, ARE NOT COVERED BY THESE WARRANTIES.

TELEVISIONS PURCHASED ANYWHERE OUTSIDE OF THE U.S.A., INCLUDING, WITHOUT LIMITATION, CANADA AND MEXICO, AND USED IN THE U.S.A., ARE NOT COVERED BY THESE WARRANTIES.

### Limited One (1) Year Warranty on Parts and Labor

TACP warrants this television and its parts against defects in materials or workmanship for a period of one (1) year after the date of original retail purchase. DURING THIS PERIOD, TACP WILL, AT TACP'S OPTION, REPAIR OR REPLACE A DEFECTIVE PART WITH A NEW OR REFURBISHED PART WITHOUT CHARGE TO YOU FOR PARTS OR LABOR. During this period, TACP Authorized Service Station personnel will come to your home when warranty service is required. Depending on the type of repair required, the service will either be performed in your home or the television will be taken to a TACP Authorized Service Station for repair and returned to your home at no cost to you.

### Limited Two (2) Year Warranty on Picture Tube

TACP warrants the picture tube in this television against defects in materials or workmanship for a period of two (2) years after the date of original retail purchase. DURING THIS PERIOD, TACP WILL, AT TACP'S OPTION, REPAIR OR REPLACE A DEFECTIVE PICTURE TUBE WITH A NEW OR REFURBISHED PICTURE TUBE WITHOUT CHARGE TO YOU, PROVIDED THAT IF A DEFECTIVE PICTURE TUBE IS REPAIRED OR REPLACED AFTER ONE (1) YEAR AFTER THE DATE OF ORIGINAL RETAIL PURCHASE, YOU MUST PAY FOR ALL LABOR CHARGES IN CONNECTION WITH THE REPAIR OR REPLACEMENT THEREOF. During this period, TACP Authorized Service Station personnel will come to your home when warranty service is required. Depending on the type of repair required, the service will either be performed in your home or the television will be taken to a TACP Authorized Service Station for repair and returned to your home at no cost to you.

### Rental Units

The warranty for television rental units begins on the date of the first rental or thirty (30) days after the date of shipment to the rental firm, whichever comes first.

### Limited Warranty for Commercial Units

TACP warrants televisions that are sold and used for commercial purposes as follows: all parts are warranted against defects in materials or workmanship for a period of ninety (90) days after the date of original retail purchase. DURING THIS PERIOD, TACP WILL, AT TACP'S OPTION, REPAIR OR REPLACE A DEFECTIVE PART WITH A NEW OR REFURBISHED PART WITHOUT CHARGE TO YOU.

### Owner's Manual and Product Registration Card

Read this owner's manual thoroughly before operating this television. Complete and mail the enclosed product registration card or register your television online at [www.tacp.toshiba.com/service](http://www.tacp.toshiba.com/service) as soon as possible. By registering your television you will enable TACP to bring you new products specifically designed to meet your needs and help us to contact you in the unlikely event a safety notification is required under the U.S. Consumer Product Safety Act. Failure to complete and return the product registration card does not diminish your warranty rights.

### Your Responsibility

THE ABOVE WARRANTIES ARE SUBJECT TO THE FOLLOWING CONDITIONS:

- (1) You must retain your original bill of sale or provide other proof of purchase.
- (2) All warranty servicing of this television must be performed by an Authorized TACP Service Station.

- (3) The warranties from TACP are effective only if this television is purchased and operated in the Continental U.S.A. or Puerto Rico.
- (4) Labor service charges for set installation, setup, adjustment of customer controls, and installation or repair of antenna systems are not covered by this warranty. Reception problems caused by inadequate antenna systems, misaligned satellite dishes, cable television distribution, VCRs, DVD players/recorders, personal computer level IEEE-1394 devices, and any other connected signal source device are your responsibility.

- (5) Warranties extend only to defects in materials or workmanship as limited above, and do not extend to any television or parts that have been lost or discarded by you or to damage to the television or parts caused by fires, misuse, accident, Acts of God (such as lightning or fluctuations in electric power), improper installation, improper maintenance, or use in violation of instructions furnished by TACP; use or malfunction through simultaneous use of this television and connected equipment; or to units that have been modified or had the serial number removed, altered, defaced, or rendered illegible.

### How to Obtain Warranty Service

If, after following all of the operating instructions in this manual and reviewing the section entitled "Troubleshooting," you find that service is needed:

- (1) To find the nearest TACP Authorized Service Station, visit TACP's website at [www.tacp.toshiba.com/service](http://www.tacp.toshiba.com/service) or contact TACP's Consumer Solution Center toll free at 1-800-631-3811.
- (2) You must present your original bill of sale or other proof of purchase to the TACP Authorized Service Station.

**For additional information, visit TACP's website:  
[www.tacp.toshiba.com](http://www.tacp.toshiba.com)**

ALL WARRANTIES IMPLIED BY THE LAW OF ANY STATE OF THE U.S.A., INCLUDING THE IMPLIED WARRANTIES OF MERCHANTABILITY AND FITNESS FOR A PARTICULAR PURPOSE, ARE EXPRESSLY LIMITED TO THE DURATION OF THE LIMITED WARRANTIES SET FORTH ABOVE. WITH THE EXCEPTION OF ANY WARRANTIES IMPLIED BY THE LAW OF ANY STATE OF THE U.S.A. AS HEREBY LIMITED, THE FOREGOING WARRANTY IS EXCLUSIVE AND IN LIEU OF ALL OTHER WARRANTIES, GUARANTEES, AGREEMENTS, AND SIMILAR OBLIGATIONS OF TACP WITH RESPECT TO THE REPAIR OR REPLACEMENT OF ANY PARTS. IN NO EVENT SHALL TACP BE LIABLE FOR CONSEQUENTIAL OR INCIDENTAL DAMAGES (INCLUDING, BUT NOT LIMITED TO, LOST PROFITS, BUSINESS INTERRUPTION, OR MODIFICATION OR ERASURE OF RECORDED DATA CAUSED BY USE, MISUSE OR INABILITY TO USE THIS TELEVISION).

No person, agent, distributor, dealer, or company is authorized to change, modify, or extend the terms of these warranties in any manner whatsoever. The time within which an action must be commenced to enforce any obligation of TACP arising under the warranty or under any statute or law of the United States or any state thereof is hereby limited to ninety (90) days from the date you discover, or should have discovered, the defect. This limitation does not apply to implied warranties arising under the law of any state of the U.S.A.

THIS WARRANTY GIVES YOU SPECIFIC LEGAL RIGHTS AND YOU MAY ALSO HAVE OTHER RIGHTS WHICH MAY VARY FROM STATE TO STATE IN THE U.S.A. SOME STATES OF THE U.S.A. DO NOT ALLOW LIMITATIONS ON THE DURATION OF AN IMPLIED WARRANTY, WHEN AN ACTION MAY BE BROUGHT, OR THE EXCLUSION OR LIMITATION OF INCIDENTAL OR CONSEQUENTIAL DAMAGES. THEREFORE, THE ABOVE PROVISIONS MAY NOT APPLY TO YOU UNDER SUCH CIRCUMSTANCES.

Important  
Safeguards

Welcome to  
Toshiba

Connecting  
your TV

Using the  
Remote Control

Setting up  
your TV

Using the TV's  
Features

Appendix



**TOSHIBA AMERICA CONSUMER PRODUCTS, L.L.C.**

**Corporate Headquarters**

82 Totowa Road, Wayne, NJ 07470

**National Service Division**

1420B Toshiba Drive, Lebanon, TN 37087

ColorStream®, FST PURE®, TheaterWide, and StableSound® are registered trademarks of Toshiba America Consumer Products, L.L.C.  
GameTimer is a trademark of Toshiba America Consumer Products, L.L.C.

**TOSHIBA**

PRINTED IN THAILAND







# TOSHIBA

# MANUAL DEL PROPIETARIO

## Televisor a color

### FST PURE<sup>®</sup>

COLORSTREAM<sup>®</sup> THEATERWIDE SD DOLBY DIGITAL

# 26DF56 30DF56

© 2006 TOSHIBA CORPORATION  
Todos los derechos reservados

Información importante sobre seguridad

Bienvenido a Toshiba

Conectando su TV

Usando el control remoto

Configurando su TV

Usando las funciones de la TV

Apéndice

#### Registro del propietario

Los números de modelo y de serie se encuentran en la parte posterior de la TV. Anote esos números en estos espacios.

Consulte los números cuando llame a su distribuidor Toshiba en referencia a este aparato de TV.

Número de modelo:

Número de serie:



J3Y90121A SH06/04

## Estimado cliente.

Le agradecemos que haya comprado este televisor TOSHIBA. Este manual le ayudará a utilizar las numerosas e interesantes funciones de su nuevo televisor.

**Antes de hacer funcionar el televisor, lea este manual en su totalidad** y consérvelo en un lugar conveniente para consultarlo en el futuro.

## Precauciones de seguridad

### ADVERTENCIA

**PARA REDUCIR EL RIESGO DE INCENDIO O DESCARGA ELÉCTRICA, NO EXPONGA ESTE APARATO A LA LLUVIA O A LA HUMEDAD.**

	<b>PRECAUCIÓN</b> <b>RIESGO DE DESCARGA ELÉCTRICA. NO ABRIR</b>	
<p><b>ADVERTENCIA: PARA REDUCIR EL RIESGO DE DESCARGA ELÉCTRICA, NO RETIRE LA CUBIERTA (NI LA PARTE POSTERIOR). NO HAY NINGÚN COMPONENTE EN EL INTERIOR QUE EL USUARIO PUEDA REPARAR. ENCARGUE TODAS LAS REPARACIONES A UN TÉCNICO CALIFICADO.</b></p>		



El símbolo de rayo en un triángulo indica que el voltaje en el interior de este producto puede causar descargas eléctricas. **NO INTENTE REPARAR ESTE PRODUCTO USTED MISMO.**



El signo de admiración en un triángulo indica que el texto que sigue contiene instrucciones importantes de mantenimiento y funcionamiento.

**CUIDADO: Para prevenir descargas eléctricas, no usar este enchufe polarizado con una extensión eléctrica, receptáculo u otro tomacorriente a menos que las clavijas puedan insertarse para prevenir su exposición.**

## AVISO A LOS INSTALADORES DE TELEVISIÓN POR CABLE (CABLE TV, CATV)

Este es un recordatorio para los instaladores de sistemas de CATV sobre el Artículo 820-40 de la NEC, que dispone pautas para la conexión a tierra correcta y específica en particular que el cable de tierra se debe conectar al sistema de conexión a tierra del edificio, lo más cerca posible del punto de entrada del cable. Consulte los puntos 26 y 27 en la página 4, para obtener información adicional sobre la conexión a tierra de la antena.

## AVISO DE POSIBLES EFECTOS ADVERSOS EN LA PANTALLA DEL TELEVISOR

Si una imagen fija (que no se mueve) permanece en la pantalla del televisor por mucho tiempo, puede quedar grabada en forma definitiva en el tubo de imagen.

**Este tipo de daño NO ESTÁ CUBIERTO POR SU GARANTÍA.** Vea el apartado 34 en la página 4.

## Seguridad infantil

**El lugar en que se coloca el televisor es muy importante**

**¡Felicitaciones por su compra! Tenga en mente estos consejos de seguridad mientras disfruta de su televisor:**



### El problema

- Si usted es como la mayoría de las personas, usted tiene un televisor en su hogar. Es más, muchos hogares tienen más de un televisor.
- La posibilidad de disfrutar la experiencia del teatro en casa es una tendencia en aumento y los televisores grandes están muy de moda; el problema es que no siempre se colocan sobre una base adecuada.
- A veces los aparatos no están bien asegurados o se sitúan de manera poco adecuada sobre tocadores, libreros, estantes, escritorios, altavoces, arcones o carritos. Como resultado, el televisor se puede caer y causar lesiones innecesarias.

### ¡Toshiba se preocupa!

- La industria de los aparatos electrónicos de consumo se ha impuesto el compromiso de hacer que el entretenimiento en el hogar sea agradable y sin riesgos.
- La Asociación de Aparatos Electrónicos de consumo formó la Comisión de Seguridad para el Apoyo del Entretenimiento en el Hogar (la cual comprende a fabricantes de televisores y muebles para aparatos electrónicos de consumo) con la finalidad de velar por la seguridad infantil y educar al consumidor y a su familia acerca de la seguridad del TV.

### Sintonice la seguridad

- ¡Aquí NO corresponde el concepto de unitalla! Use un mueble adecuado de tamaño suficiente para soportar el peso de su televisor (y otros componentes electrónicos).
- Use soportes de ángulo, abrazaderas y anclajes apropiados para asegurar el mueble a la pared (pero nunca atornille ninguna cosa directamente en el televisor).
- Lea atentamente las instrucciones adjuntas hasta entenderlas para que pueda utilizar este producto de la manera adecuada.
- No permita que los niños se trepen sobre los muebles y los televisores y no permita que jueguen con ellos.
- No ponga cosas encima del televisor (la videocasetera, el control remoto o los juguetes) que un niño curioso pueda querer alcanzar.
- Tenga presente que los niños se pueden emocionar mucho cuando están viendo un programa y pueden empujar el televisor o volcárselo encima.
- Difunda entre sus familiares y amigos nuestro mensaje de seguridad acerca de este peligro oculto en el hogar. ¡Gracias!



2500 Wilson Blvd.  
Arlington, VA 22201 U.S.A.  
Tel. 703-907-7600 Fax 703-907-7690  
www.CE.org  
CEA es el patrocinador, productor y administrador de la CES® Internacional.

0303

2



## Instrucciones de seguridad importantes

- 1) Lea estas instrucciones.
- 2) Conserve estas instrucciones.
- 3) Preste atención a todas las advertencias.
- 4) Siga todas las instrucciones.



- 5) No use este aparato cerca del agua.
- 6) Límpielo únicamente con un paño seco.

- 7) No bloquee las rejillas de ventilación. Instale el aparato de acuerdo con las instrucciones del fabricante.

- 8) No instale el aparato cerca de fuentes de calor tales como radiadores, salidas de calefacción, cocinas y otros aparatos (incluidos los amplificadores) que producen calor.

- 9) No anule el diseño de seguridad del enchufe polarizado o con conexión a tierra. Los enchufes polarizados tienen dos clavijas, una de las cuales es más ancha que la otra. Los enchufes con conexión a tierra tienen dos clavijas planas y una redonda que sirve de conexión a tierra. La clavija ancha y la tercera clavija, respectivamente, son para su seguridad. Si el enchufe del aparato no entra en el enchufe de la pared, consulte a un técnico electricista para que cambie el enchufe de pared obsoleto.



- 10) Proteja el cordón eléctrico para que no lo pisen ni lo aprieten, en particular cerca del enchufe, en el enchufe en sí y en el punto en que sale del aparato.

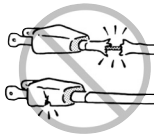

- 11) Use únicamente los accesorios especificados por el fabricante.

- 12) Use únicamente el carrito, base, trípode, soporte o mesa que especifique el fabricante o que se venda con el aparato. Si usa un carrito, proceda con precaución al mover la combinación carrito/aparato para evitar que se le caiga encima y lo lesione.



- 13) Desconecte el aparato durante las tormentas eléctricas o cuando no lo vaya a utilizar por períodos de tiempo prolongados.



- 14) Encargue todas las reparaciones y servicio a personal calificado. El aparato debe ser enviado a un técnico calificado si se deja caer, si funciona anormalmente o si sufre daños tales como roturas del cordón de alimentación o del enchufe, derrame de líquidos o caída de objetos en el interior o exposición a la lluvia o a la humedad.

- 14a) **ATENCIÓN:** En el caso de que el televisor se caiga y se dañe el gabinete o la superficie circundante, y/o que el televisor no funcione normalmente, tome las siguientes precauciones:
  - SIEMPRE apague el televisor y desenchufe el cable para evitar posibles descargas eléctricas o incendios.
  - Para evitar lesiones personales, nunca manipule el televisor si estuviera dañado.
  - SIEMPRE que el televisor esté dañado o se haya caído, llame a un técnico de servicio para inspeccionarlo.

- 15) **⚡ CUIDADO:** Para prevenir descargas eléctricas, no usar este enchufe polarizado con una extensión eléctrica, receptáculo u otro tomacorriente a menos que las clavijas puedan insertarse para prevenir su exposición.



## Instalación, cuidado y servicio

### Instalación

Siga estas recomendaciones y precauciones y tenga en mente todas las advertencias cuando instale su televisor:

- 16) No modifique este equipo. Los cambios o modificaciones pueden anular: a) la garantía y b) la autoridad del usuario para operar este equipo bajo las reglas de la Comisión Federal de Comunicaciones (Federal Communications Commission, FCC.)

- 17) **⚠ PELIGRO: ¡RIESGO DE LESIÓN GRAVE, MUERTE O DAÑO AL EQUIPO!**

Nunca coloque el televisor sobre un carrito, base o mesa inestables. Puede caerse y causar lesiones graves, muerte o daño considerable al televisor.



- 18) Nunca sitúe ni guarde el televisor a la luz directa del sol; en lugares cálidos o húmedos; en lugares expuestos al polvo o la vibración excesivos o en lugares con temperaturas de 5 °C (41 °F) o menos.



- 19) Coloque siempre el televisor en el piso sobre una superficie resistente, nivelada y estable que sea capaz de soportar el peso de la unidad.



- 20) Nunca coloque objetos tales como floreros, acuarios o velas encima del televisor.



- 21) Nunca bloquee ni cubra las rejillas o aberturas de las partes posterior, inferior y laterales de la caja del televisor. Nunca coloque el televisor:
  - sobre una cama, sillón, alfombra o superficie similar;
  - demasiado cerca de cortinas, persianas, paredes o
  - en un lugar encerrado, como por ejemplo un librero, un estante empotrado u otros lugares que no tengan buena ventilación.



Las rejillas y aberturas tienen la finalidad de proteger el aparato contra el sobrecalentamiento y de conservarlo en un buen estado de funcionamiento.



- 22) Siempre coloque la parte posterior del televisor por lo menos a una (1) pulgada de cualquier superficie vertical (como una pared) para permitir la ventilación adecuada.

- 23) No apoye o haga rodar objetos sobre el cordón eléctrico, ni coloque el televisor donde el cordón se pueda desgastar o quedar expuesto a maltrato.

- 24) Nunca sobrecargue los enchufes de pared ni las extensiones.



Información importante sobre seguridad

Bienvenido a Toshiba

Conectando su TV

Usando el control remoto

Configurando su TV

Usando las funciones de la TV

Apéndice

0303

3

- 25) Conecte este equipo únicamente a una fuente de alimentación de 120 V CA, 60 Hz.

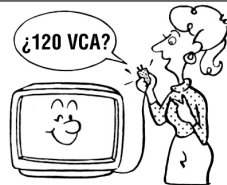

- 26) Verifique siempre que el sistema de la antena esté conectado a tierra correctamente para proteger adecuadamente el aparato contra las subidas de voltaje y las cargas de energía estática acumulada (consulte la Sección 810 del Código Eléctrico Nacional).

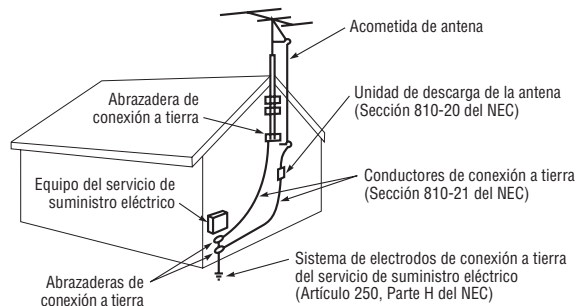

- 27) **PELIGRO: ¡RIESGO DE LESIÓN GRAVE O MUERTE!**

- Proceda con extrema cautela para asegurarse de que nunca se encuentre en una posición en la cual su cuerpo (o cualquier objeto con el que tenga contacto, como por ejemplo una escalera o un destornillador) pueda tocar accidentalmente los cables aéreos de alta tensión. Nunca sitúe la antena cerca de los cables aéreos de alta tensión u otros circuitos eléctricos.
- Nunca intente instalar lo siguiente durante tormentas eléctricas: a) sistema de antena, b) cables o componentes de teatro en casa conectados a la antena o al sistema de teléfonos.

## Cuidado

Siga estas recomendaciones y observe estas precauciones para lograr el mejor rendimiento y un funcionamiento seguro de su televisor TOSHIBA:

- 28) Siéntese siempre a una distancia entre 3 y 7.5 metros (10 a 25 pies) del televisor y, de ser posible, directamente enfrente. Si se sienta demasiado a la izquierda o a la derecha, o si la luz solar o de las lámparas de la habitación se refleja en la pantalla, la imagen puede parecer pálida. Apague el televisor para comprobar si se ven reflejos en la pantalla, luego elimine la fuente del reflejo mientras ve televisor.

- 29) Desconecte siempre el televisor antes de limpiarlo. Nunca utilice limpiadores líquidos o limpiadores en aerosol.

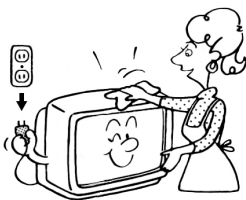

- 30) **¡ADVERTENCIA: RIESGO DE DESCARGA ELÉCTRICA!** Nunca derrame líquidos ni introduzca objetos en las ranuras de la caja del televisor.

- 31) [Esta instrucción aplica sólo a los televisores proyectores.] Si la temperatura del aire aumenta repentinamente (por ejemplo, cuando le entregan el televisor), se puede formar condensación en las lentes. Esto puede hacer que la imagen se vea distorsionada o que el color parezca apagado. Si esto ocurre, apague el televisor y no lo vuelva a encender durante 6 ó 7 horas para que la humedad se evapore.

- 32) Con el fin de protegerlo contra las subidas de voltaje y los rayos, desconecte el televisor y la antena si no los va a usar por períodos prolongados.

- 33) Durante el uso normal es posible que el televisor haga ruidos de vez en cuando. Esto es normal, especialmente en el momento de encenderlo y apagarlo. Si los ruidos se vuelven frecuentes o continuos, desconecte el televisor y comuníquese con un centro de servicio autorizado de TOSHIBA.

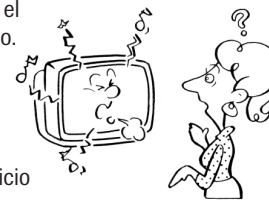

- 34) **Posibles efectos adversos sobre el tubo de imagen del televisor:** Si una imagen fija (que no se mueve) permanece en la pantalla del televisor por mucho tiempo, puede quedar grabada en forma definitiva en el tubo de imagen y dejar una imagen fantasma tenue pero permanente en la pantalla. **Este tipo de daño NO ESTÁ CUBIERTO POR SU GARANTÍA.** Nunca deje el televisor encendido por períodos prolongados cuando esté mostrando los siguientes formatos o imágenes:
- **Imágenes fijas**, tales como ventanas PIP/POP, cintas de datos bursátiles, patrones de juegos de video, logotipos de estaciones de TV, subtítulos ocultos y sitios Web.
  - **Formatos especiales** que no utilizan la pantalla completa. Por ejemplo, ver un programa en formato 16:9 en una pantalla normal 4:3 (barras grises en la parte superior e inferior de la pantalla); o ver un programa en formato normal 4:3 en una pantalla ancha de formato 16:9 (barras grises sobre los costados izquierdo y derecho de la pantalla).

## Servicio

- 35) **ADVERTENCIA: ¡RIESGO DE DESCARGA ELÉCTRICA!** Nunca trate de reparar el televisor usted mismo. Abrir o quitar las tapas puede exponerlo a voltajes peligrosos u otros riesgos. Encargue las reparaciones a un centro de servicio autorizado de TOSHIBA.



- 36) Si le reparan el televisor:

- Pídale al técnico que utilice únicamente repuestos especificados por el fabricante.
- Una vez concluída la reparación, pídale al técnico que haga las comprobaciones de seguridad de rutina para determinar que el televisor funciona sin peligro.



- 37) Cuando el televisor llegue al fin de su vida útil, pídale a un técnico de servicio calificado que lo deseche de manera adecuada. Desecharlo de manera incorrecta puede causar implosión del tubo de imagen y posibles lesiones personales.

0303



<b>Información importante sobre seguridad .....</b>	<b>2 - 4</b>
<b>Bienvenido a Toshiba .....</b>	<b>6</b>
Explorando su nueva TV .....	6
Seleccionando un lugar para la TV .....	6
<b>Conectando su TV .....</b>	<b>7</b>
Conectando una videgrabadora .....	7
Conectando una caja convertidora para cable TV .....	8
Conectando un reproductor de DVD/receptor satelital y una videgrabadora .....	9
Conectando un reproductor de DVD con ColorStream® (video de componente) y una videgrabadora .....	10
Conectando un receptor de DTV o caja de conexión con un video de componente ColorStream® y una videgrabadora ...	11
Conectando una videocámara .....	12
Conectando un sistema de audio .....	13
Conectando un amplificador A/V con sonido surround digital incorporado .....	13
<b>Usando el control remoto .....</b>	<b>14</b>
Preparando el control remoto para su uso .....	14
Instalando las baterías del control remoto .....	14
Usando el control remoto para operar otros aparatos .....	14
Programando el control remoto para operar otros aparatos .....	15
Tablas de código del convertidor de cable/receptor satelital, videgrabadora y reproductor de DVD .....	16
Aprendiendo sobre el control remoto .....	18
<b>Configurando su TV .....</b>	<b>19</b>
Empezando configuración .....	19
Cambiando el idioma de despliegue en la pantalla .....	19
Corrección de inclinación de la imagen .....	20
Agregando canales a la memoria del televisor .....	20
<b>Usando las funciones de la TV .....</b>	<b>21</b>
Ajustando la configuración de los canales .....	21
Usando el menú de BLOQUEAR .....	22
Seleccionando una Contraseña .....	22
La función del V-Chip (control paterno) .....	23
Bloqueando los canales .....	24
Bloqueando la entrada de video .....	25
Configurando el GameTimer™ (Tiempo de juego) .....	25
Usando la función de bloqueo del panel frontal .....	26
Creando las etiquetas de los canales .....	26
Seleccionando la fuente de entrada de video .....	27
Configurando el reloj .....	27
Configurando el cronómetro de ENCENDIDO/APAGADO .....	27
Viendo los formatos de imágenes de pantalla amplia .....	28
Desplazando la imagen TheaterWide® (sólo TheaterWide 2) .....	30
Ajustando la imagen .....	31
Ajustando la calidad de la imagen .....	31
Restableciendo sus ajustes de la imagen .....	31
Usando la función de subtítulos .....	32
Usando la función de subtítulos avanzados .....	32
Ajustando el sonido .....	33
Enmudeciendo el sonido .....	33
Seleccionando las estaciones en estéreo/SAP .....	33
Ajustando la calidad del sonido .....	33
Selección del idioma del audio .....	34
Seleccionando el formato de salida digital .....	34
Usando la función de sonido StableSound® .....	34
Usando la función de sonido Surround .....	35
Restableciendo sus ajustes de audio .....	35
Cómo comprobar la potencia de la señal digital .....	35
Configurando el sleep timer (cronómetro de apagado automático) .....	36
Desplegando la información en pantalla .....	36
Apagado automático .....	37
Entendiendo la función de Retorno de Energía .....	37
<b>Apéndice .....</b>	<b>37</b>
Solución de problemas .....	37
Especificaciones .....	38
Garantía limitada en los Estados Unidos .....	39

Información importante sobre seguridad

Bienvenido a Toshiba

Conectando su TV

Usando el control remoto

Configurando su TV

Usando las funciones de la TV

Apéndice

## Bienvenido a Toshiba

¡Felicitaciones! Usted ha comprado uno de los televisores a color más finos del mercado. La meta de este manual es guiarlo completamente para preparar y a operar su televisor tan rápidamente como sea posible.

Usted tal vez necesite comprar otros cables de audio o video para conectar su equipo. Vea "Conectando su TV" en la página 7 para más información.

Por favor lea cuidadosamente todas las instrucciones operativas y de seguridad antes de empezar.

### Explorando su nueva TV

Usted podrá operar su televisor al usar los botones en el panel frontal o el control remoto. Los paneles frontal y trasero proporcionan todas las entradas que necesitará para conectar otro equipo a su televisor.

#### Panel delantero de la TV

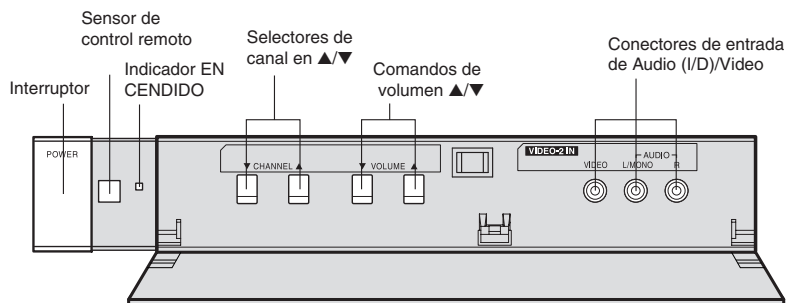

#### Panel trasero de la TV

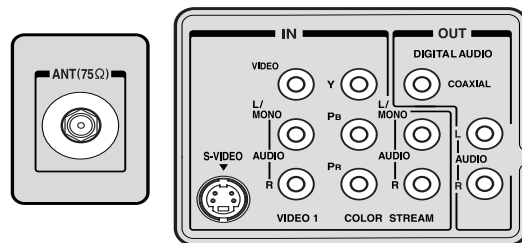

### Seleccionando un lugar para la TV

- Coloque el televisor en el piso o en una plataforma robusta en un lugar donde la luz no pegue directamente en la pantalla.
- Coloque el televisor lo bastante lejos de las paredes para permitir la ventilación apropiada. La ventilación inadecuada podría causar sobrecalentamiento que podrá dañar el podría. **Este tipo de daño NO ESTÁ CUBIERTO POR SU GARANTÍA.**

La función EMPEZANDO CONFIGURACION aparecerá la primera vez que encienda el televisor. Vea la página 19 para obtener detalles.

#### Nota:

- Para abrir el sistema de menú, puede presionar **MENU** en el mando a distancia o apretar simultáneamente los botones de **VOLUMEN (▲ y ▼)** en el panel delantero.
- Cuando un menú está abierto, para seleccionar el ajuste deseado, puede usar los botones de flecha sobre el mando a distancia o los botones **▲/▼ de CANAL y VOLUMEN** en el panel delantero.

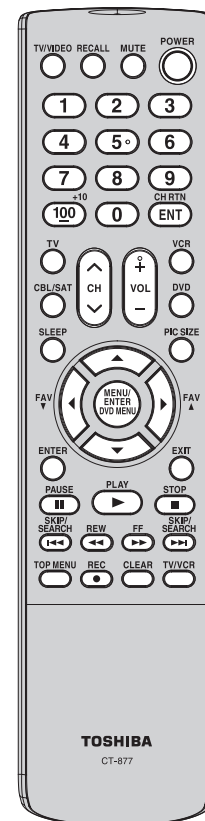

## Conectando su TV

- Un cable coaxial es un cable normal que entra de su antena o de la caja convertidora de cable TV. Los cables coaxiales usan conectores "F".
- Los cables normales de A/V (audio/video) usualmente están codificados con colores según su uso: amarillo para video, rojo y blanco para audio. El cable rojo de audio es para el canal estereofónico derecho, y el cable blanco de audio es para el canal estereofónico (o monofónico) izquierdo. Si observa el panel trasero televisor, verá que las terminales están codificadas con colores de la misma manera que los cables.
- Los cables de S-video proporcionan un mejor desempeño de la imagen. Sólo pueden usarse los cables de S-video con los componentes compatibles de S-video.
- Los cables de video de componentes y proporcionan el mejor desempeño de la imagen. Los cables de video de componentes sólo podrán usarse con componentes que sean compatibles con el video de componentes.
- El cable de Interfaz para digital audio coaxial es para usarse con equipos de video que tengan salida digital audio (vea la página 13).

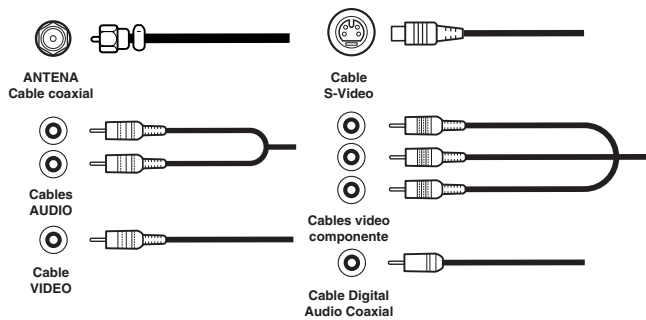

## Conectando una videograbadora

Esta conexión le permite ver los canales locales y programas de video, reproducir o grabar en la videograbadora mientras ve la televisión, y grabar de un canal mientras ve otro canal.

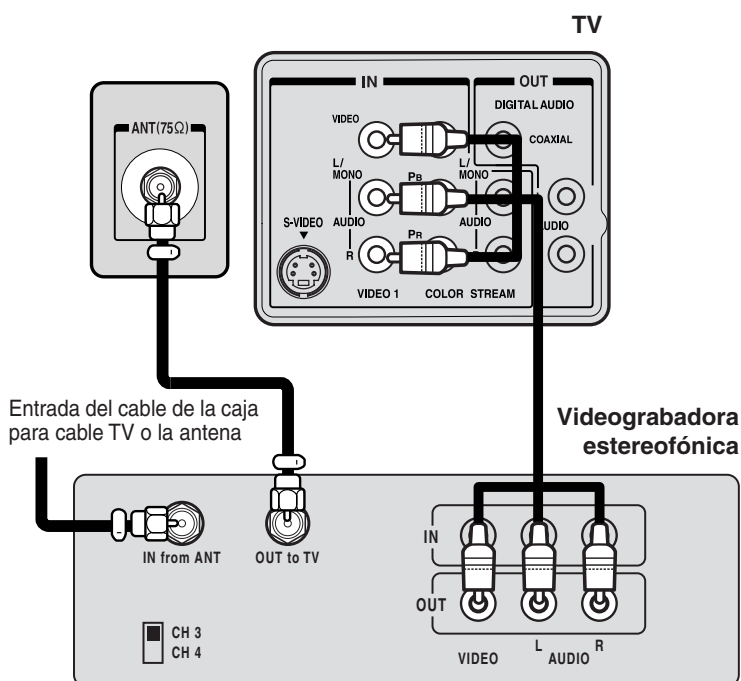

### AVISO: ¡RIESGO DE DAÑO EN EL EQUIPO!

No conecte ningún cable de corriente hasta que haya terminado de conectar todo su equipo.

Usted necesitará lo siguiente:

- Dos cables coaxiales
- Un juego de cables normales de A/V

### Nota:

Si usa una videograbadora monofónica, conecte L/Mono a Audio OUT de la videograbadora usando sólo un cable de audio. Para obtener una mejor calidad en la imagen, si su videograbadora tiene S-video, podrá usar un cable de S-video en lugar del cable normal de video y un cable de S-video simultáneamente o la calidad de la imagen no será buena.

La grabación no autorizada, el uso, la distribución o la revisión de los programas televisivos, videos, DVD y otros materiales se prohíben bajo las Leyes de Copyright de los Estados Unidos y otros países, y usted podría estar sujeto a la responsabilidad civil y penal.

## Conectando una caja convertidora para cable TV

Este televisor puede sintonizar la mayoría de los canales por cable sin necesidad de recurrir al convertidor suministrado por los canales de cable. Algunas compañías de cable ofrecen “canales pagados exclusivos” en los cuales la señal está codificada. La descodificación de esas señales para la obtención de una señal normal requiere el uso de un descodificador que es generalmente provisto por la compañía de cable.

### Para los Abonados a un Servicio de TV por Cable “BÁSICO”

Para un servicio de cable básico que no requiera convertidor/descodificador, conecte el cable coaxial Cable TV de 75 ohmios directamente a la entrada de antena en la parte trasera del televisor.

### Para los Abonados a un Servicio de TV por Cable “CODIFICADO”

Si Ud. está suscrito a un servicio de cable que requiere el uso de un convertidor/descodificador conecte el cable de bajada de antena al convertidor/descodificador y conecte la salida de éste a la entrada de antena en la parte trasera del televisor. Siga la conexión como se muestra en la figura. Sintonice el televisor en el canal de salida del convertidor/descodificador (usualmente canal 3 ó 4) y utilice el convertidor/descodificador para la selección de canales.

### Para los Abonados a un Servicio de Cable BÁSICO con Canales Especiales Codificados

Si Ud. está suscrito a un servicio de cable en el cual los canales básicos son comunes y los canales especiales necesitan un convertidor/descodificador, puede utilizar un divisor de señal (a veces llamado “acoplador”) y una caja de interruptor A/B. Siga el cableado como se muestra en la figura. Con el interruptor en la posición “B”, Ud. puede sintonizar directamente cualquier canal común en su televisor. Con el interruptor en la posición “A” puede sintonizar su TV con la salida del sintonizador/codificador y usarlo para sintonizar canales codificados (usualmente canal 3 ó 4).

#### Nota:

*Cuando use una caja convertidora con su televisor, podría haber funciones que no pueda programar al usar el control remoto, como etiquetar los canales, bloquear los canales y programar sus canales favoritos.*

#### Del servicio de cable

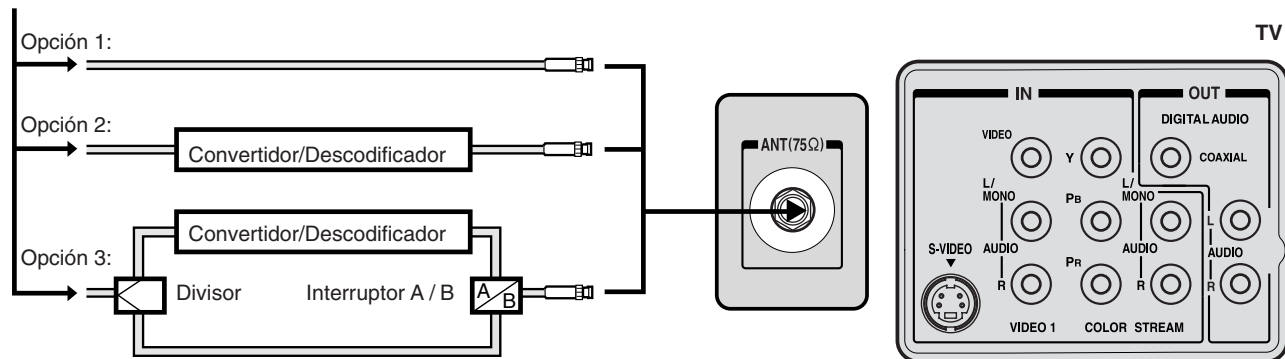



## Conectando un reproductor de DVD/receptor satelital y una videograbadora

Esta conexión le permite ver DVD o canales satelitales, videocintas o programas de televisión. Podrá grabar del receptor satelital y la televisión, así como grabar un canal de televisión mientras esté viendo otro canal.

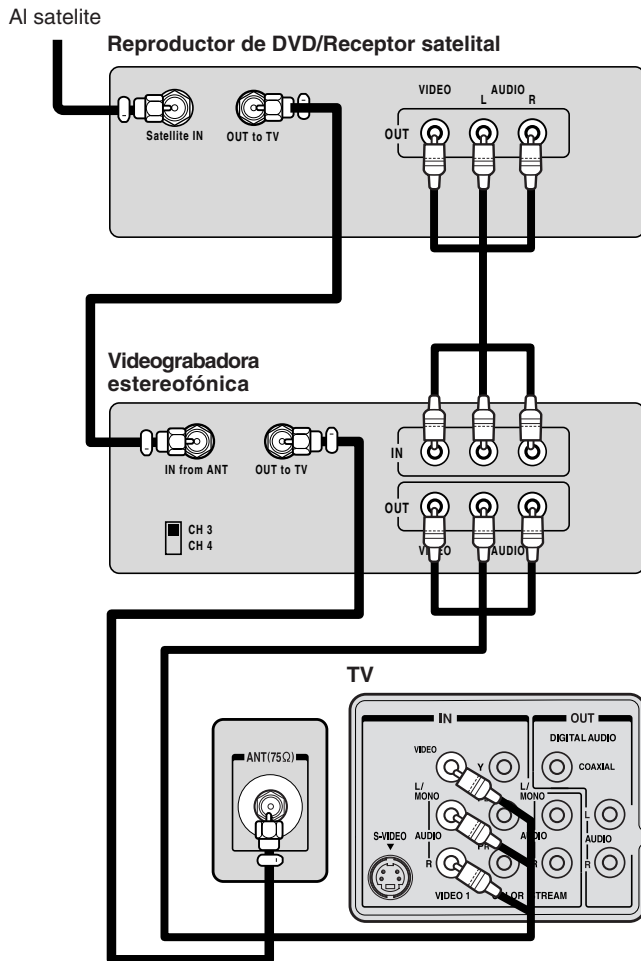

Usted necesitará lo siguiente:

- Tres cables coaxiales
- Dos juegos de cables normales de A/V

### Nota:

Si usa una videograbadora monofónica, conecte L/Mono a Audio OUT de la videograbadora usando sólo un cable de audio. Para obtener una mejor calidad en la imagen, si su videograbadora tiene S-video, podrá usar un cable de S-video en lugar del cable normal de video. No conecte un cable normal de video y un cable de S-video simultáneamente o la calidad de la imagen no será buena.

La grabación no autorizada, el uso, la distribución o la revisión de los programas televisivos, videos, DVD y otros materiales se prohíben bajo las Leyes de Copyright de los Estados Unidos y otros países, y usted podría estar sujeto a la responsabilidad civil y penal.

Información importante sobre seguridad

Bienvenido a Toshiba

Conectando su TV

Usando el control remoto

Configurando su TV

Usando las funciones de la TV

Apéndice

## Conectando un reproductor de DVD con ColorStream® (video de componente) y una videograbadora

Esta conexión le permite ver DVD, videocintas o programas de televisor y grabar programas de televisión. Podrá grabar de una fuente mientras vea un programa de otra fuente. Su televisor es capaz de usar ColorStream® (un componente de video). Al conectar su televisor a un reproductor de DVD compatible con el video de componentes, tal como un reproductor de DVD Toshiba con ColorStream®, podrá realzar la calidad de la imagen y el desempeño.

Usted necesitará lo siguiente:

- Dos cables coaxiales
- Un juego de cables normales de A/V
- Un juego de cables componente de video
- Un par de cables normales de audio

### Nota:

Las entradas del ColorStream en esta televisión son para usarse con dispositivos que SÓLO tengan una señal entrelazada de 480i como salida. Esta televisión no aceptará o desplegará señales de barrido progresivo de 480p o 720p o señales entrelazadas de alta definición de 1080i. Si conecta un receptor de conexión de alta definición, un reproductor de barrido progresivo de 480p u otro dispositivo similar a las entradas ColorStream de televisión, DEBERÁ PRIMERO CAMBIAR LA SALIDA DEL DISPOSITIVO AL MODO ENTRELAZADO DE 480i. La falla en hacer esto, causará que se despliegue una imagen pobre o no se despliegue ninguna imagen.

Conectando su TV

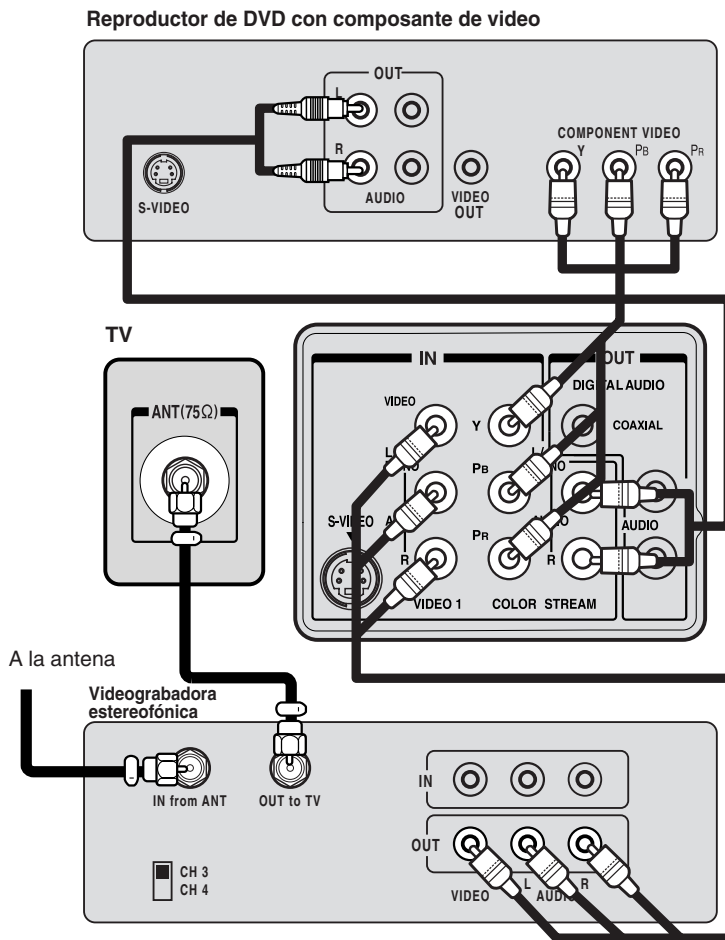

La grabación no autorizada, el uso, la distribución o la revisión de los programas televisivos, videos, DVD y otros materiales se prohíben bajo las Leyes de Copyright de los Estados Unidos y otros países, y usted podría estar sujeto a la responsabilidad civil y penal.

## Conectando un receptor de DTV o caja de conexión con un video de componente ColorStream® y una videograbadora

Esta conexión le permite mirar DTV (Televisor Digital), la videograbadora, los programas de televisión y grabar los programas de DTV y TV. Su televisor tiene entradas para video de componente ColorStream®. Conectar su televisor a un receptor de DTV con un video de componente podrá mejorar enormemente la calidad de la imagen y el realismo.

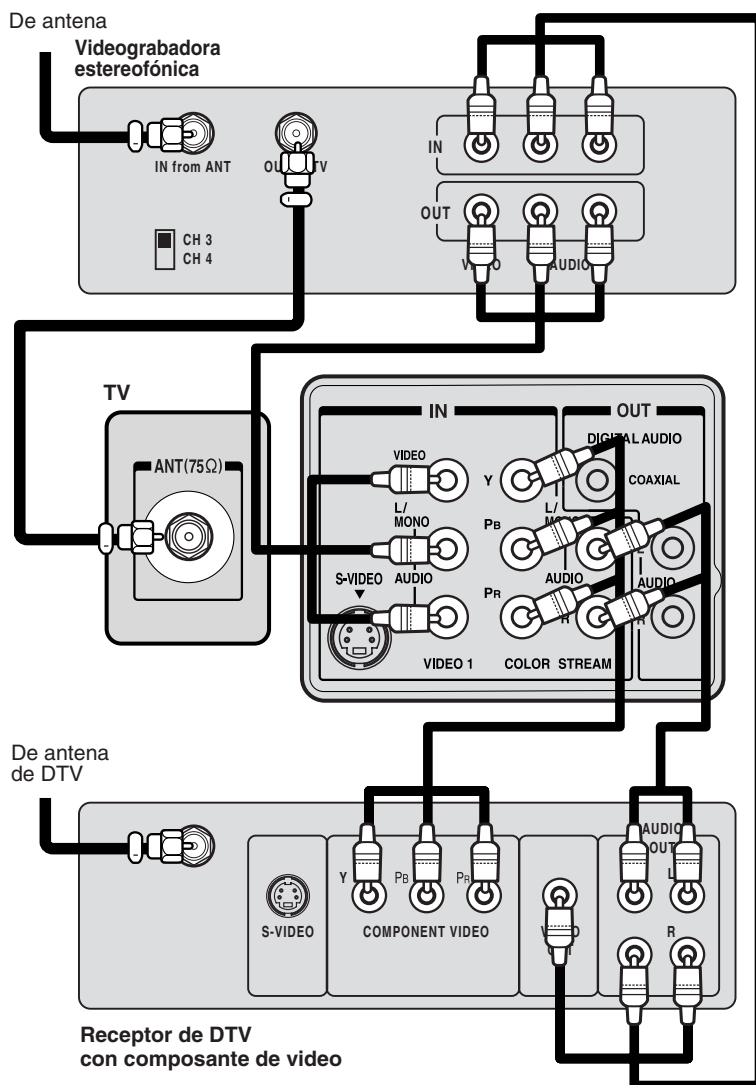

Usted necesitará lo siguiente:

- Tres cables coaxiales
- Dos juegos de cables normales de A/V
- Un par de cables normales de audio
- Un par de cables de video de componente

### Nota:

Podrá conectar los cables de video de componente a cualquier juego de conectores ColorStream en el televisor. Si su receptor de DTV no tiene video de componente, use en lugar de eso, conexiones de S-video y conexiones normales de audio. No conecte un cable S-video y un cable normal de video al mismo tiempo o la imagen será inaceptable.

La grabación no autorizada, el uso, la distribución o la revisión de los programas televisivos, videos, DVD y otros materiales se prohíben bajo las Leyes de Copyright de los Estados Unidos y otros países, y usted podría estar sujeto a la responsabilidad civil y penal.

Información importante sobre seguridad

Bienvenido a Toshiba

Conectando su TV

Usando el control remoto

Configurando su TV

Usando las funciones de la TV

Apéndice



## Conectando una videocámara

Esta conexión le permite ver los materiales de videos grabados en una videocámara.

Usted necesitará lo siguiente:

- Un cable de S-Video o cable normal de video
- Un par de cables normales de audio

### Nota:

Para obtener una mejor calidad en la imagen, si su videocámara tiene S-video, podrá usar un cable S-video (más los cables normales de audio) en lugar de un cable normal de video. No conecte un cable normal de video y un cable de S-video simultáneamente o la imagen será inaceptable.

Conectando su TV

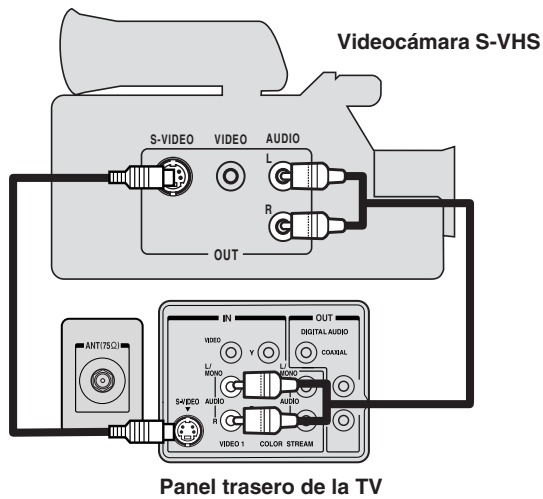
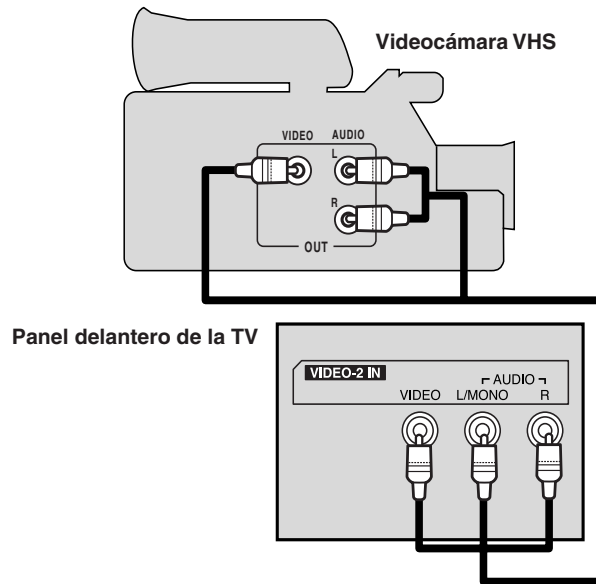

## Conectando un sistema de audio

Usted necesitará lo siguiente:

- Un par de cables normales de audio

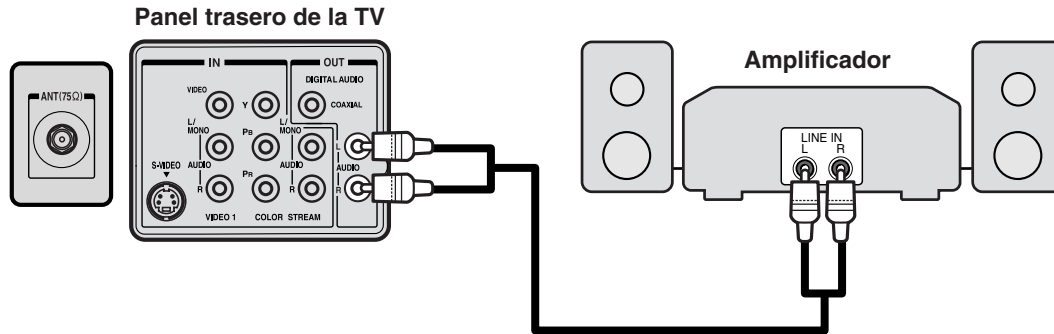

## Conectando un amplificador A/V con sonido surround digital incorporado

Esta conexión le permite usar un amplificador de audio con sonido surround digital incorporado y altavoces externos.

Ver "Seleccionando el format de salida digital" en la página 34.

Usted necesitará lo siguiente:

- Un cable digital coaxial
- Seis par de cables altavoz

**Nota:**  
Para información adicional, consulte el manual del usuario del amplificador.

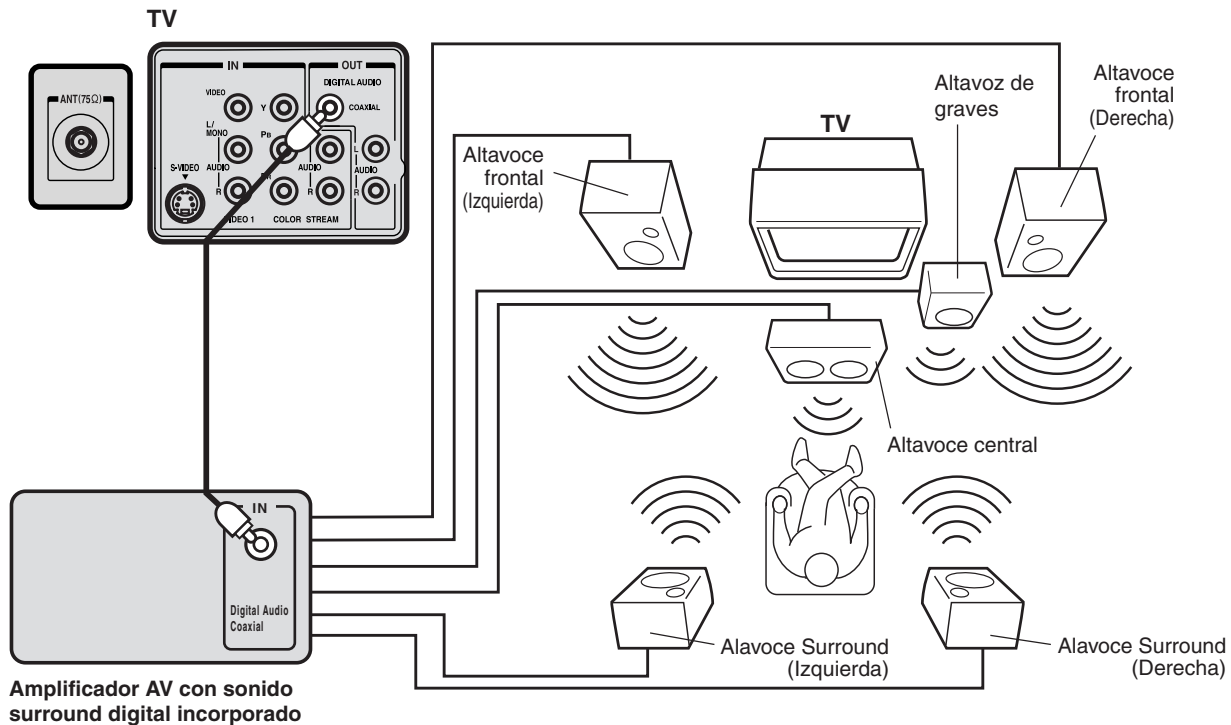

Las salidas de audio coaxial digital (COAXIAL DIGITAL AUDIO OUT) sólo para las emisiones digitales con sonido de difusión digital. Para escuchar un sonido de difusión análogo, enchufe los conectores de audio izquierdo y derecho (L/R) en las entradas del receptor. Consulte el manual del usuario para determinar la mejor forma de elegir entre las señales análogas o digitales para su receptor.

Información importante sobre seguridad

Bienvenido a Toshiba

Conectando su TV

Usando el control remoto

Configurando su TV

Usando las funciones de la TV

Apéndice



## Usando el control remoto

### Preparando el control remoto para su uso

Con el control remoto, podrá operar su televisor, la mayoría de los modelos de videograbadoras y reproductores de DVD, y convertidores de cable TV en conjunto, aun cuando sean de marcas diferentes. Además del funcionamiento de la TV, el mando a distancia puede manejar la mayoría de los convertidores de TV por cable, receptores de satélite, grabadores de vídeo, y lectores de DVD, independientemente de su marca. El mando a distancia es preprogramado para manejar la mayoría de los receptores de satélite, grabadores de vídeo, y lectores de DVD de Toshiba. Para controlar un dispositivo de no Toshiba (o un dispositivo de Toshiba cuyo mando a distancia no haya sido preprogramado para manejar), usted debe programar primero el mando a distancia. Consulte "Programando el mando a distancia para manejar sus otros dispositivos", en la siguiente página.

### Instalando las baterías del control remoto

#### Para instalar las baterías:

1. Abra la tapa de baterías en la parte de atrás del control remoto.

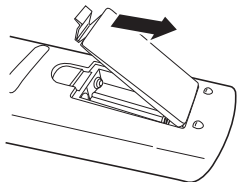

2. Instale dos baterías de tamaño "AAA". Haga corresponder los signos de + y - en las baterías con los signos del compartimiento de baterías.

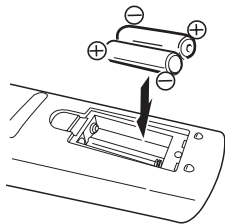

3. Cierre la tapa de la batería en el control remoto hasta que el cierre haga un chasquido.

Usando el control remoto

#### Nota:

El control remoto del televisor podría no operar su videograbadora, reproductor de DVD o convertidor de cable TV. Refiérase al manual del propietario proporcionado con el equipo respectivo para ver qué funciones podrían estar disponibles. Adicionalmente, el control remoto para este televisor podría no desempeñar ciertas funciones disponibles en los controles remotos originales para tal equipo adicional, en cuyo caso, se sugiere que use el control remoto original para el aparato respectivo.

#### Precaución:

- Nunca eche baterías a un fuego.

#### Nota:

- Asegúrese de usar baterías tipo AAA.
- Deseche las baterías en un área designada para este tipo de desecho.
- Las baterías siempre deben desecharse teniendo en cuenta el medio ambiente. Siempre deseche las baterías de acuerdo a las normas y regulaciones pertinentes.
- Si el control remoto no funciona correctamente, o si el rango de operación se reduce, reemplace las baterías por nuevas.
- Cuando sea necesario cambiar las baterías en el control remoto, siempre reemplace ambas por nuevas. Nunca combine diferentes tipos de batería, ni nuevas con usadas.
- Si las baterías no tienen carga o si dejará de usar el control remoto por un tiempo prolongado, sáquelas. Eso evitará la fuga de ácido al compartimiento de las baterías.

## Usando el control remoto para operar otros aparatos

### Para controlar a un convertidor de cable TV/ receptor satelital:

Programa el control remoto para que reconozca la marca de su convertidor/receptor satelital (vea "Programando el control remoto para operar otros aparatos" en la página 15). Los botones mostrados a la derecha controlarán el convertidor de cable TV/receptor satelital. Presione primero el botón de "CBL/SAT".

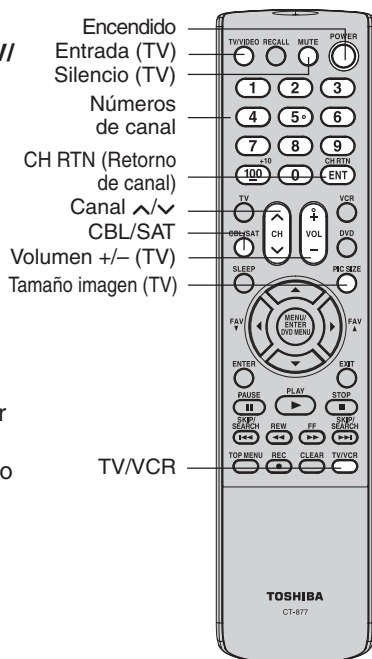

### Para controlar a una videograbadora:

Programa el control remoto para que reconozca la marca de su videograbadora (vea "Programando el control remoto para operar otros aparatos" en la página 15). Los botones mostrados a la derecha controlarán luego la videograbadora. Presione primero el botón de "VCR".

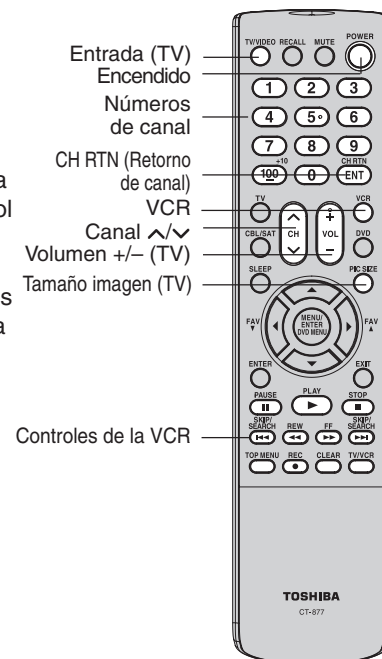



### Para controlar a un reproductor de DVD:

Programa el control remoto para que reconozca la marca de su reproductor de DVD (vea "Programando el control remoto para operar otros aparatos" debajo). Los botones mostrados a la derecha controlarán luego el reproductor de DVD. Presione primero el botón de "DVD".

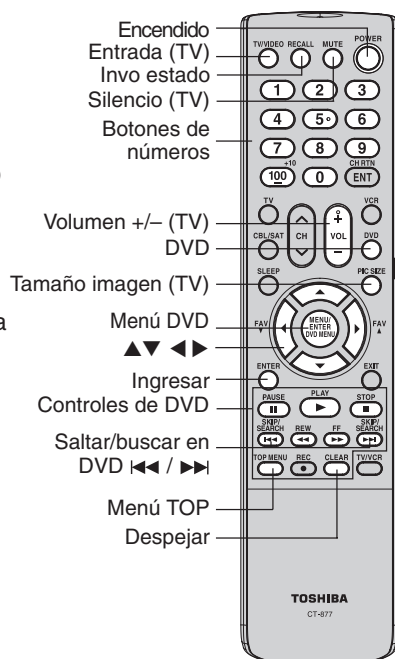

### Programando el control remoto para operar otros aparatos

Este control remoto está preprogramado para operar receptores satelitales, videograbadoras y reproductores de DVD Toshiba. Para controlar receptores satelitales, videograbadoras, reproductores de DVD, o convertidores de cable TV diferentes a los modelos de Toshiba, usted deberá seguir los pasos de abajo para programar su control remoto.

- Refiérase a Puede agregar los canales en forma manual (ver "Agregado y borrado manual de canales," abajo. (en las páginas 16 y 17) para encontrar el código correspondiente para su marca. Si se lista más de un código, pruebe cada uno separadamente hasta que encuentre aquel que trabaje.
- Si está programando el control remoto para operar lo siguiente:
  - Convertidor de Cable TV/Receptor Satelital: Presione "CBL/SAT."
  - Videograbadora: Presione "VCR."
  - Reproductor de DVD: Presione "DVD."
- Mientras retiene RECALL, presione los botones de números para los canales e ingrese el código de tres dígitos para la marca de su Convertidor de Cable TV/Receptor Satelital, Videograbadora o Reproductor de DVD.  
**Nota:** Si no ingresa el código dentro de 10 segundos del paso 3 o si ingresa un código que no esté listado debajo, esta operación se cancelará.
- Apunte el control remoto al dispositivo y presione POWER para probar el código.
  - Si el Convertidor de Cable TV/Receptor Satelital, Videograbadora o Reproductor de DVD responde, ingresó el código correcto.
  - Si el Convertidor de Cable TV/Receptor Satelital, Videograbadora o Reproductor de DVD no responde, repita los pasos del 1 al 4 usando otro código.
- Presione "TV" para controlar el televisor.

Para futura referencia, apunte los códigos que usó:

El código del convertidor de cable/receptor satelital \_\_\_\_\_

El código de la videograbadora \_\_\_\_\_

El código del reproductor de DVD \_\_\_\_\_

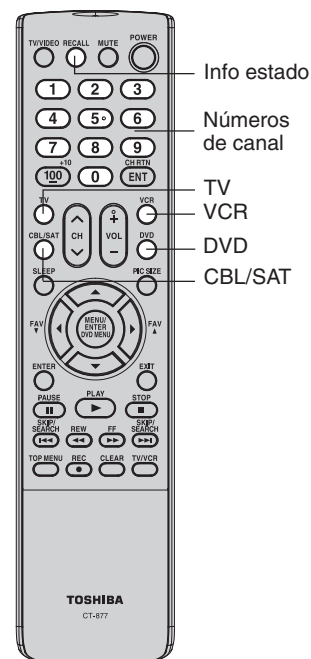

#### Nota:

- Cuando se envía de la fábrica, el control remoto se configura para que opere su televisor.
- Cada vez que reemplace las baterías, deberá reprogramar el control remoto.
- Algunas videograbadoras más nuevas son capaces de trabajar en cualquiera de los dos códigos del control remoto. Estas videograbadoras tienen un interruptor etiquetado "VCR1/VCR2". Si su videograbadora tiene este tipo de interruptor y no responde a ninguno de los códigos para su videograbadora, fije el interruptor a la otra posición (VCR1 o VCR2) y re programe el control remoto.

Información importante sobre seguridad

Bienvenido a Toshiba

Conectando su TV

Usando el control remoto

Configurando su TV

Usando las funciones de la TV

Apéndice



## Tablas de código del convertidor de cable/receptor satelital, videgrabadora y reproductor de DVD

[Para el modo de CBL/SAT]

### CABLE Box

Marca	Código	Marca	Código	Marca	Código
ABC	061, 062, 063, 082, 084, 087, 091, 092, 096, 098	Jerrold	062, 069, 071, 082, 086, 089, 091, 096	Scientific Atlanta	063, 078, 079, 080, 088, 098, 101, 105
Archer	065, 092, 097, 099	Magnavox	072, 096	Sears	095
Cableview	064, 094	Memorex	091, 092, 104	Signature	062
Century	092	Multi Canal	090	Signature 2000	096
Citizen	090, 092, 097	Novavision	101	Sprucer	081, 085
Contec	083, 085, 086, 088, 093, 098	Panasonic	081, 083, 085	Starcom	069, 082, 087, 096, 103, 104
Diamond	093	Philco	087	Stargate	069, 090
Eagle	091	Philips	066, 067, 068, 070, 072, 073, 074, 075, 091, 092	Sylvania	095, 100
GE	061, 062	Pioneer	076, 077	TeleView	090
Gemini	069, 070, 094	Proscan	061, 062	Texscan	100
General Instruments	062, 089, 096	Radio Shack	092, 097, 099	Tocom	071, 084, 085
Hamlin	093	RCA	064, 081	U. S. Electronics	087, 096, 098
Hitachi	062, 095, 096	Realistic	065	United Cable	082
Jasco	097	Recoton	102	Universal	065, 092, 097, 099, 102, 103
		Samsung	077, 090	Wards	096

### Satelite

Marca	Código	Marca	Código	Marca	Código
Alphastar	038, 059	Hughes Network Systems	019	Realistic	030
Chaparral	034	Intersat	048	Samsung	059
DISH Network	057	Janeil	027	Sony	014, 055
Drake	020, 040, 044, 046, 050, 053	JVC	017, 057	Star Choice	057
Echostar	018, 041, 051	Kenwood	029	Star Trak	025, 026, 037, 054
Express Vu	057	Magnavox	060	STS	024
Fujitsu	027	Optimus	058	Toshiba	000, 001, 002, 003, 004, 005, 006, 007, 020, 031, 056
GE	008, 009, 013	Pansat	036, 052	Uniden	021, 028, 030, 032, 035, 039, 043, 045, 047, 058
General Instruments	010, 011, 012, 022, 023, 031, 049	Primestar	015, 042	Zenith	027
Hitachi	033	Proscan	008, 009, 013		
Hughes	033	Radio Shack	022, 023, 030		
		RCA	008, 009, 013, 016		

[Para el modo de VCR]

### Videgrabadora

Marca	Código	Marca	Código	Marca	Código
Admiral	049	Fuji	004, 041	Marantz	005, 006, 007, 012, 014, 026, 053, 067
Aiko	019	Funai	018, 073	Memorex	007, 009, 010, 016, 018, 034, 049, 063, 065, 066, 068, 075, 079
Aiwa	018	Garrard	018	MGA	020, 028, 039
Akai	003, 004, 037, 038, 039, 058, 069	GE	001, 002, 009, 040, 042, 048, 056	MGN	056
Audiovox	010	Go Video	056, 059, 061, 081	Minolta	024, 025, 035, 063
Bell & Howell	007, 068	Goldstar	005, 010, 014, 054, 056, 065, 067	Mitsubishi	020, 024, 025, 028, 039, 043, 065
Broksonic	008, 017	Gradiente	018, 065	Montgomery Ward	049
Calix	010	Harman Kardon	005	Motorola	049
Carver	026	Hitachi	024, 025, 035, 037, 042, 063, 070, 080	MTC	009, 046, 061
CCE	019	JBL	076	Multitech	009, 012, 018
Citizen	009, 010, 011, 012, 013, 014, 015, 019, 057, 073	JC Penney	005, 006, 007, 008, 009, 010, 023, 024, 025, 026, 035, 056, 061, 063, 065	NEC	005, 006, 007, 012, 014, 037, 043, 053, 054, 067, 070
Colortyme	005	Jensen	024, 025, 037	Nikko	010
Craig	009, 010, 016, 061, 065, 079	JVC	005, 006, 007, 014, 037, 043, 062, 063, 068, 082	Noblex	009
Curtis Mathes	001, 005, 009, 012, 014, 040, 048, 053, 056, 057	Kenwood	005, 006, 007, 012, 014, 037, 043, 053, 068, 071	Optimus	010, 049, 065
Daewoo	011, 013, 015, 017, 018, 019, 057, 078	Kodak	010	Optonica	031
Daytron	078	LG	010	Orion	054, 057, 062, 065, 068, 072
Denon	063	Lloyds	053, 073, 079	Panasonic	036, 045, 046, 057, 061, 072, 079
Dimensia	001, 048	Logik	061	Pentax	012, 024, 025, 035, 042, 053, 063
Electrohome	010, 020, 065	LXI	010	Pentex Research	014
Emerson	003, 008, 010, 011, 017, 018, 020, 028, 039, 054, 057, 062, 065, 068, 072	Magnasonic	061, 065, 078	Philco	026, 027, 063
Fisher	007, 016, 021, 022, 023, 057, 064, 068, 070, 071, 079	Magnavox	026, 027, 034, 044, 057, 061, 072	Philips	026, 031, 044, 057
				Pioneer	006, 024, 043, 055

Usando el control remoto





**[Para el modo de VCR]  
Videogradora (continuacion)**

Marca	C digito	Marca	C digito	Marca	C digito
Portland	012, 013, 015	Sanyo	007, 009, 016, 054, 064, 068, 071, 075, 079, 085	Tashiko	010
Proscan	001, 002, 048			Tatung	037
Proton	061	Scott	008, 011, 017, 028, 030, 057, 065, 072	Teac	018, 029, 037
Quasar	045			Technics	036
Radio Shack	010, 031, 065	Sears	007, 010, 016, 021, 022, 023, 024, 025, 035, 053, 057, 063, 064, 065, 068, 071, 075, 079	Teknika	010, 018, 065
Radio Shack/ Realistic	007, 009, 010, 016, 018, 020, 021, 022, 031, 049			Toshiba	000, 011, 021, 023, 024, 028, 030, 039, 057, 074, 078, 079
Radix	010	Sharp	013, 020, 031, 049, 051, 060, 066	Totevision	009, 010, 065
RCA	001, 002, 003, 009, 024, 025, 029, 035, 040, 042, 045, 048, 055, 056, 063, 071, 083	Shintom	004, 025, 032, 061	Unitec	073
		Signature	049	Unitech	009
Realistic	007, 009, 010, 011, 016, 018, 020, 021, 022, 031, 049, 051, 056, 060, 065, 075, 079	Signature 2000	075	Vector Research	005, 006, 011, 012, 053
		Singer	047, 061	Video Concepts	005, 006, 011, 012, 039, 053
Ricoh	047	Sony	004, 032, 033, 041, 052, 058, 070, 074, 076, 077, 080	Wards	009, 010, 011, 016, 018, 020, 024, 025, 031, 035, 049, 051, 056, 057, 060, 065, 066, 079
Runco	034	STS	035	White Westinghouse	073
Samsung	009, 011, 038, 056, 073, 084	Sylvania	018, 026, 027, 028, 044, 072	XR-1000	018
Sansui	006, 037, 043, 061	Symphonic	018, 051, 053, 073, 079	Yamaha	005, 006, 007, 014, 037, 053
		Tandy	007	Zenith	004, 032, 034, 041, 047, 069, 086

**Conjunto de TV con videogradora**

Marca	C digito	Marca	C digito	Marca	C digito
Action	078	Precision	078	Toshiba	057
GE	059, 062	Quasar	065	Zenith	065
Goldstar	065	Realistic	079	Totevision	009, 010, 065
Panasonic	065	Sony	074		

**[Para el modo de DVD]  
DVD**

Marca	C digito	Marca	C digito	Marca	C digito
Aiwa	006, 015	Kenwood	037	Sampo	060
Apex	016, 017	Konka	008, 009	Samsung	061, 062, 086, 090
BOSE	097	Magnavox	004, 038	Sansui	073
Broksonic	018	Memorex	039	Sanyo	063, 091
Clarion	019	Mintek	040	Sharp	064, 067
Classic	020	NAD	026	Sherwood	074
Daewoo	021	Nakamichi	041	Sony	011, 012, 065, 066, 068, 069, 070
Denon	022, 023, 024, 025	Norcent	043		
Emerson	026, 027	Onkyo	044	Sylvania	027
Fisher	028	Oritron	058	Teac	071
Funai	027	Panasonic	010, 045, 046, 047, 048, 049, 050	Technics	072
GE	001, 029, 030			Techwood	075
Go Video	087	Philips	004, 051	Toshiba	000, 013, 076, 077, 078
GPX	031	Pioneer	052, 053, 054, 055		
Hitachi	005, 032, 033, 034, 035	Proscan	001, 056	Yamaha	079, 080, 081
JVC	003, 007, 036, 042, 088	Qwestar	057, 058	Zenith	014, 082, 092
		RCA	001, 002, 059, 089		

**DVD port til**

Marca	C digito	Marca	C digito	Marca	C digito
Aiwa	093	Panasonic	024, 096, 099	RCA	098
Audiovox	094, 095				

**HTIB**

Marca	C digito	Marca	C digito	Marca	C digito
Lasonic	083	Panasonic	084	Venturer	085

**[Para el modo de VCR y DVD]  
Conjunto de DVD/VCR**

Marca	C digito de VCR	C digito de DVD	Marca	C digito de VCR	C digito de DVD
Go Video	081	087	Samsung	084	090
JVC	082	088	Sanyo	085	091
RCA	083	089	Zenith	086	092

Información importante sobre seguridad

Bienvenido a Toshiba

Conectando su TV

Usando el control remoto

Configurando su TV

Usando las funciones de la TV

Apéndice

## Aprendiendo sobre el control remoto

**TV/VIDEO** selecciona la fuente de entrada del video (página 27)

**RECALL** despliega la información del estado de la TV en pantalla (página 36)

**CHANNEL NUMBERS** permite el acceso directo a los canales (página 20)

**CH**  $\wedge/\vee$  hace los ciclos a través de los canales programados (página 20)

**TV** selecciona el modo de televisor

**CBL/SAT** selecciona el modo de videograbadora (página 14)

**SLEEP** programa el televisor para que se apague en una hora establecida (página 36)

**POWER** enciende y apaga el televisor

**MUTE** apaga el sonido (página 33)

**CH RTN (Channel Return)** regresa al último canal visto (página 21)

**VOL + / -** ajusta el nivel del volumen

**VCR** selecciona el modo de CABLE (página 14)

**DVD** selecciona el modo de DVD (página 15)

**PIC SIZE** hace los ciclos por cuatro tamaños de la imagen: Natural, TheaterWide 1, TheaterWide 2 y Completo. (página 28)

**▲▼◀▶** selecciona o regula los menús en la pantalla (página 19)

**FAV ▲/▼ (Favorite Channels)** hace ciclos a través de los canales favoritos (página 21)

**MENU/ENTER** permite el acceso a los menús de programación, y fija la información programada del menú (página 19)

**EXIT** cierra los menús en pantalla (página 19)

**DVD MENU** accede al menú de DVD

**ENTER** configura la selección del menú en el modo DVD

**PAUSE** pone en pausa una videocinta o DVD

**SKIP/SEARCH**  $\lll \ggg$  controla los saltos en el capítulo del DVD

**REW** rebobina una videocinta o DVD

**TOP MENU** accede al menú de DVD TOP

**REC** comienza la grabación de una videocinta

**PLAY** reproduce una videocinta o DVD

**STOP** detiene una videocinta o DVD

**FF** avanza una videocinta o DVD

**TV/VCR** cambia entre los modos de televisor y videograbadora cuando se vean mientras se esté grabando

**CLEAR** limpia los datos de entrada en el modo de DVD

Usando el control remoto

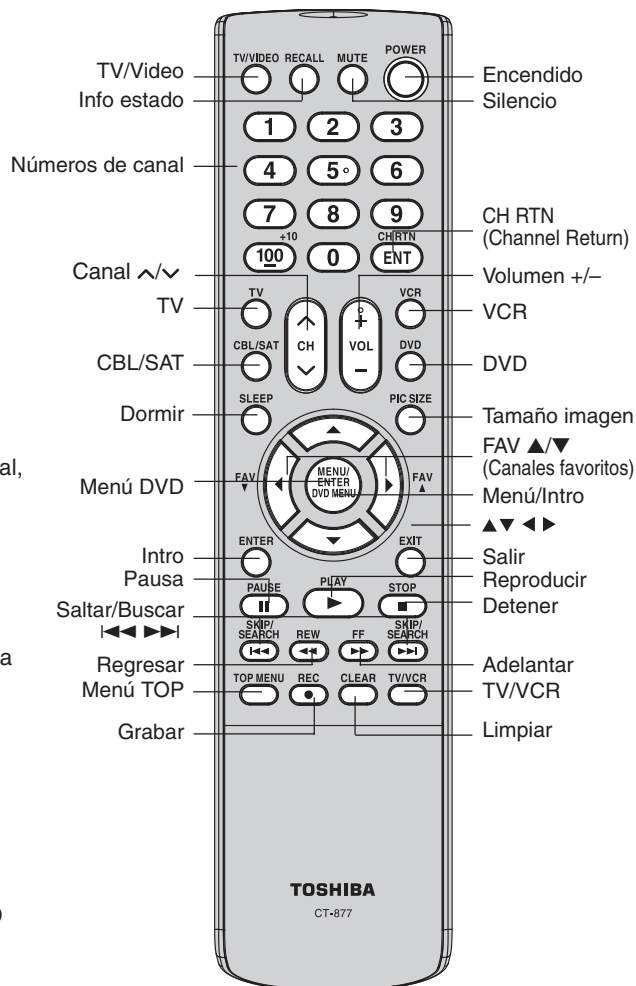

## Configurando su TV

Después que haya instalado las baterías y haya programado el control remoto, necesitará establecer algunas preferencias en el televisor que usa el sistema de menú. Podrá acceder al sistema de menú con los botones en el control remoto.

- Cuando haga una selección del menú, sus cambios ocurrirán inmediatamente. No tendrá que presionar MENU o EXIT para ver sus cambios.
- Después de 15 segundos, la pantalla del menú se cerrará automáticamente si no hace una selección. Sus cambios todavía se guardarán.
- Cuando haya terminado de programar los menús, presione EXIT.

### Empezando configuración

La función de EMPEZANDO CONFIGURACION aparecerá la primera vez que encienda el televisor, y le ayudará a seleccionar el idioma del menú, especificar la configuración de TV/CABLE, y programar los canales automáticamente.

**IMPORTANTE: Debe primero conectar un sistema de antena o cable TV. Vea "Conectando su TV" en las páginas 7 a 13 para obtener detalles.**

1. Presione POWER y encienda el televisor. La función STARTING SETUP comenzará y aparecerá el menú de configuración del idioma en la pantalla. Presione ▲ o ▼ para seleccionar su idioma deseado, presione ENTER.
2. Presione ▲ o ▼ para seleccionar TV o CABLE, luego presione ENTER.
3. Presione ▲ o ▼ para seleccionar COMIENZO (START), y luego pulse ENTER, que comienza el INSTALACIÓN AUTOMÁTICA (AUTO SETUP).  
*Nota: Para cancelar la instalación y volver a la pantalla de TV normal, presione ▲ o ▼ para seleccionar CANCELAR (CANCEL) y luego ENTER.*
4. Cuando la INSTALACIÓN AUTOMÁTICA esté completa, aparecerá la pantalla de TV normal.  
*Nota:*
  - La INSTALACIÓN AUTOMÁTICA de canales puede tomar entre 15 y 30 minutos, para completarse, dependiendo de su servicio de cable regional.
  - Para cancelar la INSTALACIÓN AUTOMÁTICA y volver a la pantalla de TV normal, presione SALIR (EXIT).

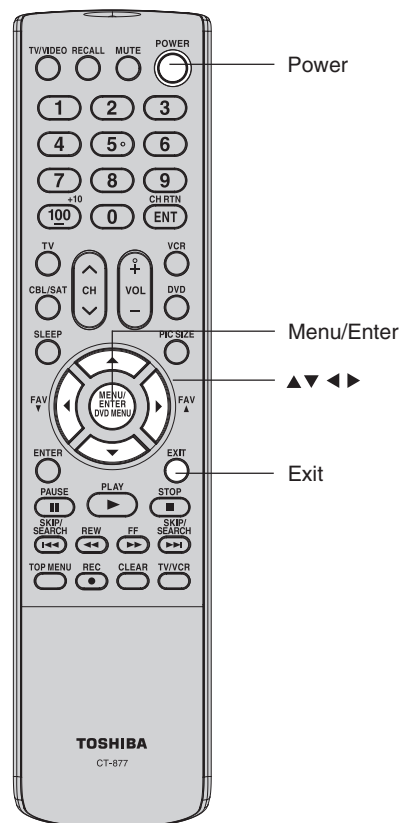
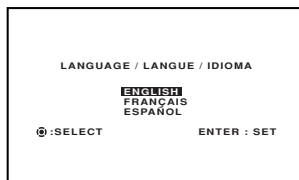

### Cambiando el idioma de despliegue en la pantalla

Podrá escoger en la pantalla tres idiomas diferentes (inglés, francés, español) para el despliegue en pantalla de los menús de ajuste y los mensajes.

**Para seleccionar un idioma haga lo siguiente:**

1. Presione MENU, luego presione ◀ o ▶ para desplegar el menú de SETUP.

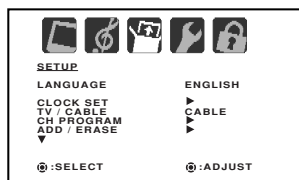

2. Presione ▲ o ▼ para resaltar LANGUAGE.

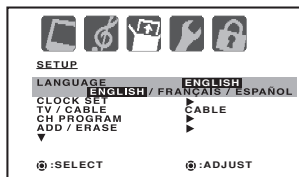

3. Presione ◀ o ▶ resalte su idioma deseado.

Información importante sobre seguridad

Bienvenido a Toshiba

Conectando su TV

Usando el control remoto

Configurando su TV

Usando las funciones de la TV

Apéndice



## Corrección de inclinación de la imagen

Cuando instale o cambie la dirección de la televisión, la imagen podrá inclinarse (causado por el magnetismo de la Tierra). Si esto pasa, use la función de corrección de inclinación de la imagen para obtener la mejor imagen posible.

### Para ajustar la inclinación de la imagen:

1. Presione MENU, luego presione ◀ o ▶ para desplegar el menú de SETUP.
2. Presione ▲ o ▼ para resaltar IMAGE TILT.
3. Presione ◀ o ▶ ajuste la inclinación de la imagen (de -10 a 10).

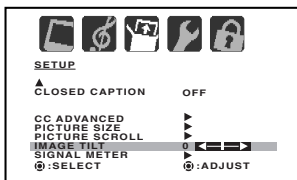

### Nota:

Puede agregar los canales en forma manual (vea "Agregado y borrado manual de canales," abajo).

## Agregando canales a la memoria del televisor

Cuando presione CHANNEL ▲ / ▼ en la TV o CH ▲ / ▼ en el control remoto, su televisor sólo se detendrá en los canales que usted haya guardado en la memoria del canal de canales del televisor. Siga los pasos de abajo para programar los canales en la memoria.

### Programando los canales automáticamente

Su televisor podrá detectar automáticamente todos los canales activos y podrá guardarlos en su memoria. Después que el televisor haya guardado automáticamente los canales en su memoria, podrá agregar o borrar canales específicos manualmente.

#### Para agregar los canales automáticamente:

1. Presione MENU, luego presione ◀ o ▶ para desplegar el menú de SETUP.
2. Presione ▲ o ▼ hasta que la selección de TV/CABLE se resalte.
3. Presione ◀ o ▶ para resaltar ya sea TV o CABLE, dependiendo de lo que use. Si usa una antena, escoja TV. Si usa cable, escoja CABLE.
4. Presione ▼ para seleccionar CH PROGRAM.
5. Presione ◀ o ▶ para iniciar la programación del canal. El televisor automáticamente hará ciclos a través de todos los canales de televisión o cable (dependiendo de lo que haya seleccionado), y guardará todos los canales activos en la memoria de canales. Mientras el televisor esté haciendo ciclos a través de los canales, aparecerá el mensaje "PROGRAMMING NOW PLEASE WAIT".
6. Cuando la programación de canales se haya completado, aparecerá el mensaje "COMPLETED".
7. Presione CH ▲ o ▼ para ver los canales programados.

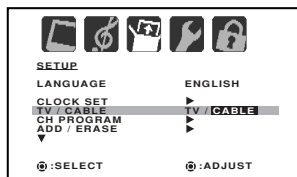

## Agregando y borrando los canales manualmente

Después que haya programado los canales automáticamente, podrá agregar o borrar los canales específicos manualmente.

#### Para agregar o borrar los canales manualmente, haga lo siguiente:

1. Presione MENU, y luego presione ◀ o ▶ despliegue el menú de SETUP.
2. Presione ▲ o ▼ para resaltar ADD/ERASE.
3. Presione ◀ o ▶ despliegue el menú de ADD/ERASE.
4. Presione ▲ o ▼ seleccione ADD/ERASE, luego presione ◀ o ▶.
5. Presione ▲ o ▼ para seleccionar el canal que desea agregar o borrar. Presione ◀ o ▶ para seleccionar ADD (agregar) o ERASE (borrar).
6. Repita el paso 5 para añadir o eliminar más canales y, a continuación, presione ENTER.
7. Presione EXIT para regresar a la vista normal.

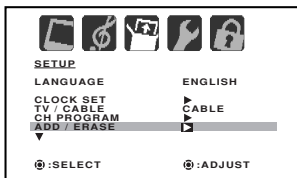

#### Para agregar un canal digital que esté sintonizando:

Seleccione el canal que desea agregar. Presione ▲ o ▼ para seleccionar ADDING CHANNEL en el paso 4, luego presione ◀ o ▶.

#### Para borrar todo canal de la memoria del canal:

Presione ▲ o ▼ para seleccionar CLEAR ALL del paso 4 de arriba, luego presione ◀ o ▶. Todo canal es borrado de la memoria del canal. (Puede seguir utilizando los números de canales en el mando a distancia para sintonizar un canal.)

## Cambiando los canales

#### Para cambiar al siguiente canal programado, haga lo siguiente:

Presione CHANNEL ▼ o ▲ en el televisor o CH ▲ o ▼ en el control remoto.

#### Para cambiar a un canal analógico específico:

Presione los botones de Channel Number (Del 0 al 9) en el control remoto. Por ejemplo, para seleccionar el canal 125, presione 1, 2, 5.

#### Para cambiar a un canal digital específico:

Presione los primeros 3 dígitos, luego presione la tecla con guión (100/-), seguido por el quedándose 3 dígitos. Por ejemplo, para seleccionar el canal 015-001, presione 0, 1, 5, Guión, 0, 0, 1.

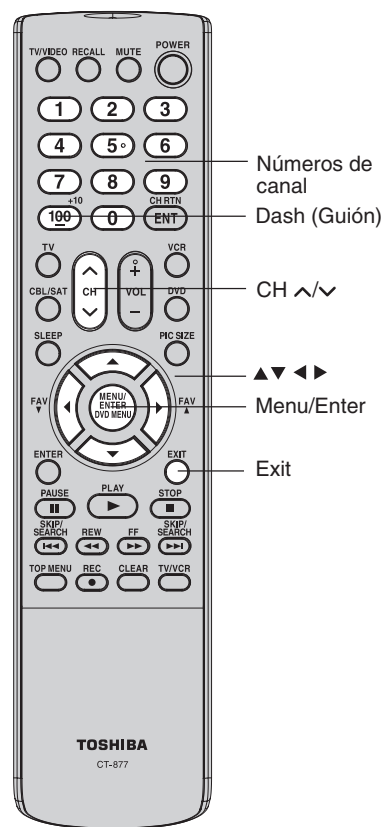



Información importante sobre seguridad

Bienvenido a Toshiba

Conectando su TV

Usando el control remoto

Configurando su TV

Usando las funciones de la TV

Apéndice

## Usando las funciones de la TV Ajustando la configuración de los canales Cambiando entre dos canales

Podrá cambiar entre dos canales sin ingresar un número de canal actual cada vez.

### Para cambiar entre dos canales:

1. Seleccione el primer canal que desee ver.
2. Seleccione un segundo canal usando los botones de Channel Number (Del 0 al 9, 100).
3. Presione CH RTN. El canal anterior se desplegará.

Cada vez que presione CH RTN, el televisor cambiará alternadamente entre los dos canales.

### Programando sus canales favoritos

Usted puede prefijar hasta 12 de sus canales favoritos al usar la función de programación del canal favorito. Debido a que esta función explora sólo a través de sus canales favoritos, le permitirá saltar a otros canales que normalmente no ve.

Podrá usar todavía Channel  $\wedge/\vee$  para explorar a través de todos los que haya programado en la memoria del televisor o los números de canales para sintonizar directamente un canal.

### Para programar sus canales favoritos:

1. Seleccione un canal que desee programar como un canal favorito.
2. Presione MENU, luego presione  $\blacktriangleleft$  o  $\blacktriangleright$  para desplegar el menú de OPTION.
3. Presione  $\blacktriangle$  o  $\blacktriangledown$  para resaltar FAVORITE CH.
4. Presione  $\blacktriangleleft$  o  $\blacktriangleright$  para desplegar el menú de FAVORITE CH. SET/CLEAR se resaltará.
5. Presione  $\blacktriangleleft$  o  $\blacktriangleright$  para resaltar SET y presione ENTER.
6. Presione EXIT para cerrar la pantalla.
7. Repita los pasos del 1 al 6 para los otros 12 canales.

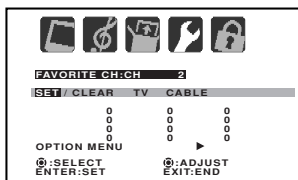
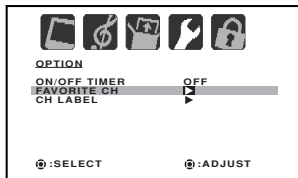

### Para seleccionar sus canales favoritos:

- Presione los botones FAV  $\blacktriangle/\blacktriangledown$  en el control remoto para seleccionar sus canales favoritos.
- Los botones FAV  $\blacktriangle/\blacktriangledown$  no trabajarán hasta que haya programado uno o más canales favoritos.

### Para eliminar sus canales favoritos:

1. Seleccione un canal que desee eliminar de la memoria de canal favorito.
2. Presione MENU, luego presione  $\blacktriangleleft$  o  $\blacktriangleright$  para desplegar el menú de OPTION.
3. Presione  $\blacktriangle$  o  $\blacktriangledown$  para resaltar FAVORITE CH.
4. Presione  $\blacktriangleleft$  o  $\blacktriangleright$  para desplegar el menú de FAVORITE CH. SET/CLEAR se resaltará.
5. Presione  $\blacktriangleleft$  o  $\blacktriangleright$  para resaltar CLEAR.
6. Presione ENTER hasta que un "0" reemplace el número de canal que desee borrar.
7. Presione EXIT para regresar a la vista normal.
8. Repita los pasos del 1 al 6 para los otros canales.

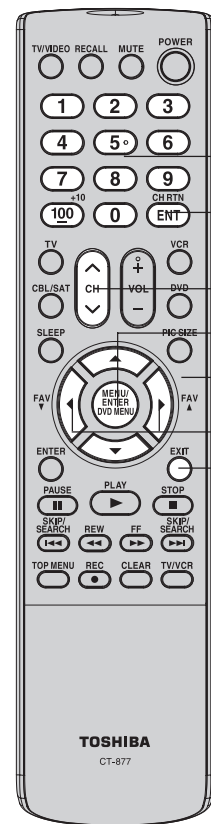
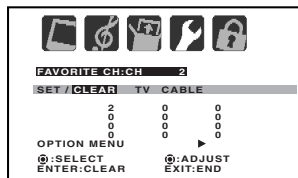

### Nota:

Para volver del menú FAVORITE CH al menú OPTION, presione  $\blacktriangle$  o  $\blacktriangledown$  para resaltar menú OPTION, luego presione  $\blacktriangleleft$  o  $\blacktriangleright$ .

## Usando el menú de BLOQUEAR

**Nota:** La función Chip V sólo está disponible para el sistema Chip V para los EE.UU. El sistema V-Chip canadiense no es respaldado.

Podrá prevenir a otros que vean ciertos programas o canales bloqueándolos al usar la función de Chip V.

### Seleccionando una Contraseña

Antes de que pueda usar la función de Chip V para bloquear los programas y canales, deberá seleccionar una contraseña. La contraseña que seleccione impedirá a otros que cambien los límites de clasificación que usted estableció.

**Para seleccionar su contraseña y acceder al menú de LOCKS haga lo siguiente:**

1. Presione MENU, luego presione ◀ o ▶ para resaltar el menú de LOCKS.
2. Presione ▲ o ▼ para desplegar el modo de entrada de la contraseña.

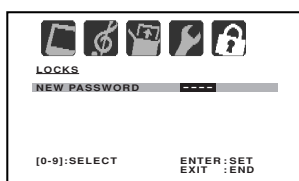

3. Use los botones de números para los canales (del 0 al 9) para ingresar su contraseña. Si está accediendo al menú de LOCKS por primera vez, seleccione un número de cuatro dígitos para que sea su contraseña. Presione ENTER.

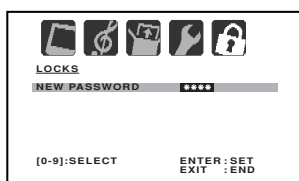

4. Ingrese la contraseña de nuevo para confirmarla y luego presione ENTER. El menú de LOCKS aparecerá.

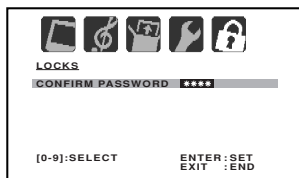

5. Podrá configurar ahora el menú de LOCKS. Vea “La función del V-Chip (control paterno)” (página 23), “Bloqueando los canales” (página 24), “Bloqueando la entrada de video” (página 25), “Configurando el GameTimer™ (página 25) o “Usando la función de bloqueo del panel frontal” (página 26).

**Para cambiar su contraseña:**

1. Presione MENU, luego presione ◀ o ▶ para desplegar el menú de LOCKS.
2. Presione ▲ o ▼ para desplegar el modo de entrada de la contraseña.
3. Use los botones de números para los canales (del 0 al 9) para ingresar su contraseña. Presione ENTER. El menú de LOCKS aparecerá.
4. Presione ▲ o ▼ para resaltar NEW PASSWORD y presione ◀ o ▶ para desplegar el menú de NEW PASSWORD.
5. Use los botones de números para los canales (del 0 al 9) para ingresar un nuevo código. Presione ENTER.
6. Ingrese la contraseña de nuevo para confirmarla, y luego presione ENTER.
7. Presione EXIT para regresar a la vista normal.

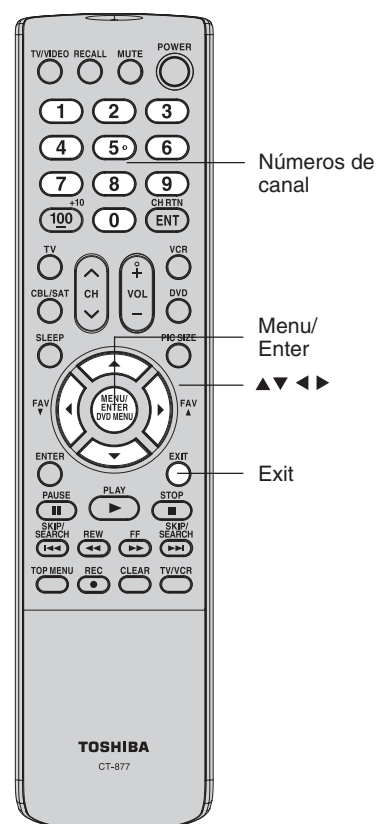



## La función del V-Chip (control paterno)

La Asociación de Películas de América (MPAA - Motion Picture Association of America) usa un sistema de clasificación para calificar el contenido de la película. Las estaciones de televisión también emplean un sistema de clasificación para calificar el contenido de los programas televisivos. Las clasificaciones de MPAA, Youth TV y el televisor trabajan con la función del Chip V y le permiten bloquear los programas según los límites de clasificación que usted establezca.

### Para usar Chip V para bloquear los programas por clasificación haga lo siguiente:

1. Presione MENU, luego presione ◀ o ▶ para desplegar el menú de LOCKS.
2. Presione ▲ o ▼ para desplegar el modo de entrada de la contraseña.
3. Use los botones de números para los canales (del 0 al 9) para ingresar su contraseña. Presione ENTER. El menú de LOCKS aparecerá.

4. Presione ▲ o ▼ para resaltar V-CHIP.
  - Presione ◀ o ▶ para resaltar ON para habilitar el bloqueo del programa con Chip V por clasificación.
  - Presione ◀ o ▶ para resaltar OFF para desactivar el bloqueo del programa con Chip V por clasificación.

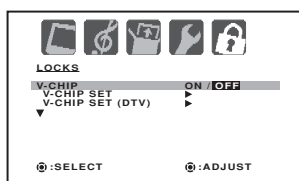

5. Presione ▲ o ▼ para resaltar V-CHIP SET. Luego, presione ◀ o ▶ para desplegar el menú de V-CHIP SET.

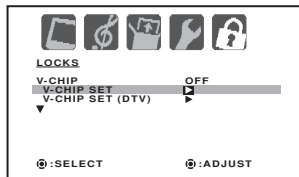

6. Presione ▲ o ▼ para resaltar TV RATING. Luego, presione ◀ o ▶ para desplegar la clasificación deseada.

- OFF : TV RATING no está fijado
- TV-Y : Todos los niños
- TV-Y7 : 7 años de edad y más arriba
- TV-G : Público general
- TV-PG : Guía paterna
- TV-14 : 14 años de edad y más arriba
- TV-MA : 17 años de edad y más arriba

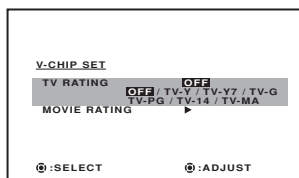

- Cuando seleccione TV-Y7, TV-PG, TV-14 o TV-MA, presione RECALL para explicar la clasificación. Presione ▲ o ▼ para seleccionar la clasificación deseada. Presione ◀ o ▶ para seleccionar la configuración ON o OFF.

7. Presione ▲ o ▼ para resaltar MOVIE RATING. Luego presione ◀ o ▶ para desplegar el menú de RATING SET. Presione ▲ o ▼ para seleccionar clasificación deseada, luego presione ◀ o ▶ para seleccionar ON o OFF.

- G : Todas las edades
- PG : Guía paterna
- PG-13 : Se sugiere guía paterna menos de 13 años de edad
- R : Se sugiere guía paterna cuando se tenga menos de 17 años de edad
- NC-17 : 17 años de edad y más arriba
- X : Sólo adultos

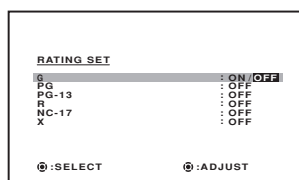

Cuando trate de ver un programa con un bloqueo de clasificación, aparecerá un mensaje que lista las clasificaciones del programa. El programa todavía podrá verse si presiona MUTE y luego ingrese su contraseña para desviar el bloqueo temporalmente.

**Nota:** Cuando se mira una emisión digital con un sistema nuevo de evaluación de contenido, la evaluación del programa no se visualizará.

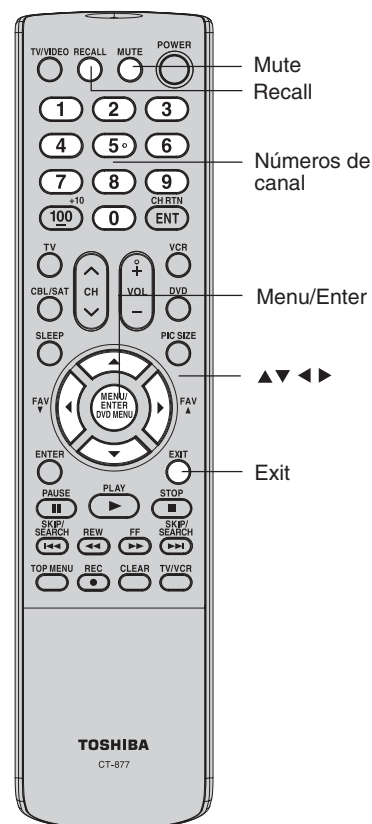

Información importante sobre seguridad

Bienvenido a Toshiba

Conectando su TV

Usando el control remoto

Configurando su TV

Usando las funciones de la TV

Apéndice

### Nota:

- Si se olvida de su contraseña, presione RECALL cuatro veces dentro de cinco segundos mientras el televisor esté en el modo de ingresar la contraseña. Esto le permitirá restablecer su contraseña.
- Cuando recepciona en su TV una emisión digital con un nuevo sistema de evaluación, puede emplear la función V-CHIP SET (DTV).



## Bloqueando los canales

Con la función CH LOCK, puede bloquear el acceso a ciertos canales. No podrá sintonizar los canales bloqueados a no ser que borre el ajuste. Puede bloquear hasta 12 canales de TV y 12 canales de TV por cable.

### Para bloquear los canales:

1. Seleccione un canal que desee bloquear.
2. Presione MENU, luego presione ◀ o ▶ para desplegar el menú de LOCKS.
3. Presione ▲ o ▼ para desplegar el modo de entrada de la contraseña.
4. Use los botones de Channel Number (del 0 al 9) para ingresar su contraseña, luego presione ENTER. Aparecerá el menú de LOCKS.
5. Presione ▲ o ▼ para resaltar CH LOCK y presione ◀ o ▶ para desplegar el menú de CH LOCK.
6. Presione ◀ o ▶ para seleccionar SET, para fijar el canal como uno para bloquearse. Luego presione ENTER.
7. Repita los pasos del 1 al 6 para bloquear los otros canales. Cuando termine de bloquear los canales, presione EXIT para regresar a la vista normal.

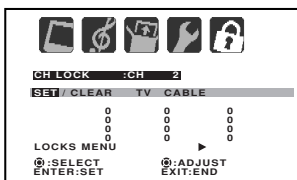
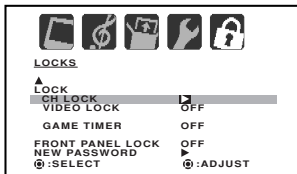

Si intenta sintonizar un canal bloqueado, el televisor no lo desplegará, pero desplegará el canal no bloqueado más cercano.

### Para desbloquear los canales:

1. Presione MENU, luego presione ◀ o ▶ para desplegar el menú de LOCKS.
2. Presione ▲ o ▼ para desplegar el modo de entrada de la contraseña.
3. Use los botones de números para los canales (del 0 al 9) para ingresar su contraseña, luego presione ENTER. El menú de LOCKS aparecerá.
4. Presione ▲ o ▼ para resaltar CH LOCK y presione ◀ o ▶ para desplegar el menú de CH LOCK.
5. Presione ◀ o ▶ para resaltar CLEAR y limpie todos los canales de la lista de los canales bloqueados. Presione ENTER.
6. Presione EXIT para regresar a vista normal.

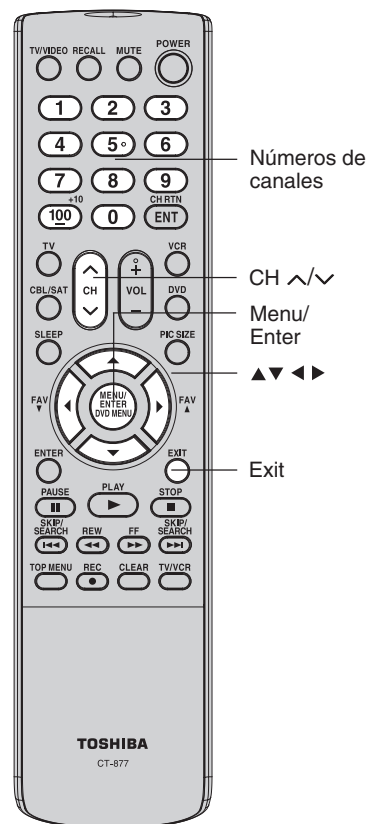

### Nota:

- Después de programar CH LOCK, cambie los canales antes de apagar el televisor.
- Para volver del menú CH LOCK al menú LOCKS, presione ◀ o ▶ para resaltar menú LOCKS, luego presione ◀ o ▶.





Información importante sobre seguridad

Bienvenido a Toshiba

Conectando su TV

Usando el control remoto

Configurando su TV

Usando las funciones de la TV

Apéndice

### Bloqueando la entrada de video

Con la función de VIDEO LOCK, podrá bloquear las fuentes de entrada (VIDEO1, VIDEO2, ColorStream y los canales 3 y 4). No podrá seleccionar las fuentes de entrada con el botón de TV/VIDEO o los botones de Channel a menos que limpie la configuración.

#### Para configurar el bloqueo de video haga lo siguiente:

1. Presione MENU, luego presione ◀ o ▶ para desplegar el menú de LOCKS.
2. Presione ▲ o ▼ para desplegar el modo de entrada de la contraseña.
3. Use los botones de Channel Number (del 0 al 9) para ingresar su contraseña, luego presione ENTER. Aparecerá el menú de LOCKS.
4. Presione ▲ o ▼ para resaltar VIDEO LOCK.
5. Presione ◀ o ▶ para seleccionar uno de lo siguiente:
  - **VIDEO:** Bloquea VIDEO1, VIDEO2 y ColorStream.
  - **VIDEO +:** Bloquea VIDEO1, VIDEO2, ColorStream, canal 3 y canal 4. Esta opción deberá usarse si usa la terminal de la antena para reproducir una videocinta.
6. Presione EXIT para regresar a la vista normal.

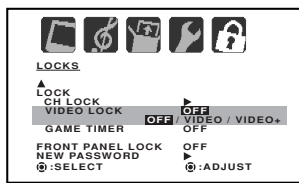

#### Para desbloquear las entradas de video:

Presione OFF en el paso 5, sobre el cual se desbloquean todas las fuentes de ingreso de video y los canales 3 y 4.

### Configurando el GameTimer™ (Tiempo de juego)

Con la función de GameTimer™, podrá automáticamente activar la función de VIDEO LOCK (configuración de VIDEO) para fijar un límite de tiempo para reproducir un juego de televisión (30, 60, 90 ó 120 minutos).

#### Para configurar el cronómetro del juego, haga lo siguiente:

1. Presione MENU, luego presione ◀ o ▶ para desplegar el menú de LOCKS.
2. Presione ▲ o ▼ para desplegar el modo de entrada de contraseña.
3. Use los botones de Channel Number (del 0 al 9) para ingresar su contraseña, luego presione ENTER. Aparecerá el menú de LOCKS.
4. Presione ▲ o ▼ para resaltar GAME TIMER.
5. Presione ◀ o ▶ para seleccionar un límite de tiempo (30 minutos, 60 minutos, 90 minutos, 120 minutos u OFF).
6. Presione EXIT para regresar a la vista normal. Después que se programe GameTimer, el despliegue aparecerá brevemente cada diez minutos para recordarle que el GameTimer está operando. Cuando el tiempo programado se alcance, la televisión cambiará automáticamente de canal y entrará al modo de bloqueo de video.

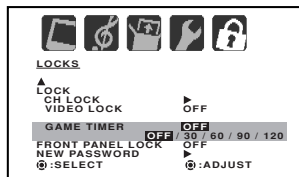

#### Para desactivar GameTimer y desbloquear el VIDEO LOCK:

Fije VIDEO LOCK a OFF (vea "Bloqueando la entrada de video" citado anteriormente).

#### Nota:

Después de programar VIDEO LOCK, cambie los canales o active la tecla de TV/VIDEO antes de apagar el televisor o será bloqueado la próxima vez que lo encienda.

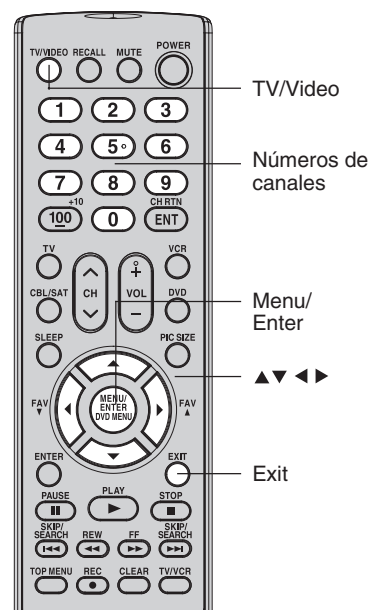

#### Nota:

- Puede disfrutar de este televisor también con videojuegos. No obstante, ciertos videojuegos que emplean palancas de control del tipo "pistolas de luz" para disparar contra objetivos en la pantalla, pueden no funcionar con este televisor.
- Para visualizar la función GameTimer, presione RECALL (ver "Desplegando la información del estado de la TV en pantalla" en la página 36).



## Usando la función de bloqueo del panel frontal

Podrá bloquear los botones del panel frontal para prevenir que sus configuraciones sean cambiadas accidentalmente (por los niños, por ejemplo). Cuando el bloqueo del panel frontal esté en ON, todos los botones de control en el panel frontal del televisor (excepto POWER) no operarán.

### Para bloquear el panel frontal:

1. Presione MENU, luego presione ◀ o ▶ para desplegar el menú de LOCKS.
  2. Presione ▲ o ▼ para desplegar el modo de entrada de la contraseña.
  3. Use los botones de números para los canales (del 0 al 9) para ingresar su contraseña, luego presione ENTER. El menú de LOCKS aparecerá.
  4. Presione ▲ o ▼ para resaltar FRONT PANEL LOCK y presione ◀ o ▶ para resaltar ON.
  5. Presione EXIT para regresar a la vista normal.
- Si se presiona un botón en el panel frontal, aparecerá el mensaje "NOT AVAILABLE".

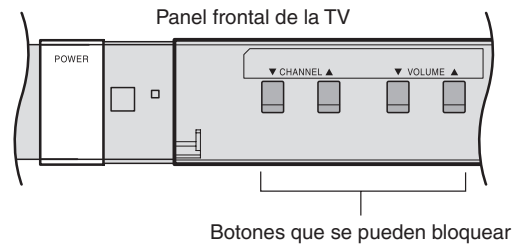
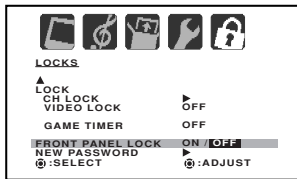

Botones que se pueden bloquear

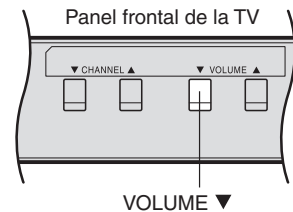

VOLUME ▼

### Para desbloquear el panel frontal:

Presione y retenga el botón VOLUME ▼ en el panel frontal del televisor durante aproximadamente 10 segundos hasta que aparezca el mensaje "FRONT PANEL LOCK: OFF" en pantalla.

### También podrá desbloquear el panel frontal al usar los menús:

Seleccione OFF del paso 4 de arriba.

## Creando las etiquetas de los canales

Las etiquetas del canal aparecen sobre el despliegue del número del canal cada vez que encienda el televisor, seleccione un canal, o presione el botón de Recall. Podrá escoger cualquiera de los cuatro caracteres para identificar un canal.

### Para crear las etiquetas del canal, haga lo siguiente:

1. Seleccione un canal que desee etiquetar.
2. Presione MENU, luego presione ◀ o ▶ hasta que el menú de OPTION aparezca.
3. Presione ▲ o ▼ para resaltar CH LABEL.
4. Presione ◀ o ▶ para desplegar el menú de CH LABEL. SET/CLEAR se resaltará.
5. Presione ◀ o ▶ para resaltar SET.
6. Presione ENTER para resaltar LABEL.
7. Presione ◀ o ▶ para ingresar un caracter en el primer espacio. Presione el botón repetidamente hasta que el caracter que desee aparezca en la pantalla. Presione ENTER.

#### Nota:

El caracter cambiará como se muestra debajo.

← → 0...9 ← → A...Z  
← → SPACE ← → + ← → -

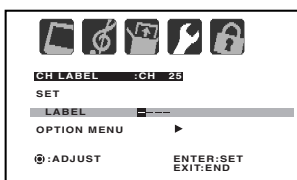
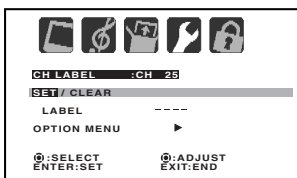
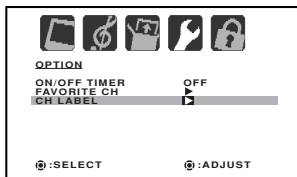

8. Repita el paso 7 para ingresar el resto de los caracteres. Si usted deseara un espacio en blanco en el nombre de la etiqueta, deberá escoger un espacio vacío de la lista de caracteres; de otra manera, un guión aparecerá en ese espacio.
9. Repita los pasos del 1 al 8 para otros canales. Podrá asignar una etiqueta a cada canal.
10. Presione EXIT para regresar a la vista normal.

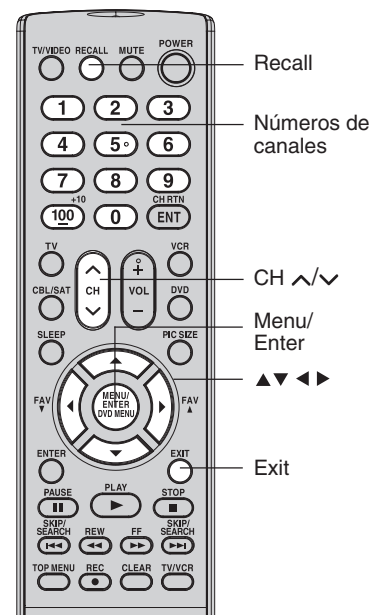

### Para borrar las etiquetas del canal, haga lo siguiente:

1. Seleccione un canal con una etiqueta.
2. Presione MENU, luego presione ◀ o ▶ hasta que aparezca el menú de OPTION.
3. Presione ▲ o ▼ para resaltar CH LABEL.
4. Presione ◀ o ▶ para desplegar el menú de CH LABEL. SET/CLEAR se resaltará.
5. Presione ◀ o ▶ para resaltar CLEAR.
6. Presione ENTER.
7. Repita los pasos del 1 al 6 para borrar otras etiquetas del canal.

#### Nota:

Para volver del menú CH LABEL al menú OPTION, presione ▲ o ▼ para resaltar menú OPTION, luego presione ◀ o ▶.



## Seleccionando la fuente de entrada de video

Presione TV/VIDEO para ver una señal de otro dispositivo conectado a su televisor, como una videograbadora o reproductor de DVD. Podrá seleccionar ANT, VIDEO 1, VIDEO 2 o ColorStream dependiendo qué conectores de entrada usó para conectar sus dispositivos (vea "Conectando su TV" en la páginas 7-12).

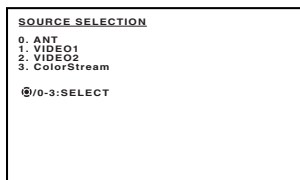

Al presionar TV/VIDEO en el control remoto, se desplegará la fuente de señal actual. (Presione TV/VIDEO de nuevo o ▲/▼ o del 0 al 3 para cambiar las fuentes)

## Configurando el reloj

Deberá ajustar el reloj antes de que pueda programar el cronómetro de ON/OFF TIMER.

**Para ajustar el reloj: (Ejemplo: "8:30 AM", Sábado 28 de octubre de 2006)**

1. Presione MENU, luego presione ◀ o ▶ para desplegar el menú de SETUP.
2. Presione ▲ o ▼ para resaltar CLOCK SET, luego presione ◀ o ▶.
3. Presione ◀ o ▶ para ajustar la hora, luego presione ▶.
4. Fije el DAY, el YEAR y la TIME como en el paso 3. Después de programar la hora, la fecha y el tiempo comienzan a funcionar automáticamente.
5. Presione EXIT para regresar a vista normal.

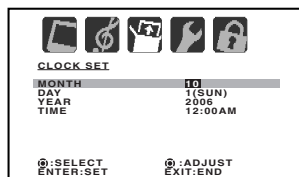
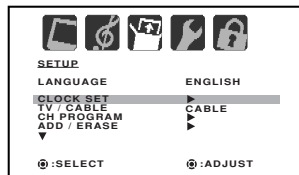

## Configurando el cronómetro de ENCENDIDO/APAGADO

Esta función le permite a usted programar el televisor para que se encienda automáticamente en una hora fijada. Si programa ON TIMER a "DAILY", el televisor se encenderá todos los días a la misma hora y en el mismo canal hasta que elimine ON TIMER.

**Para ajustar el cronómetro de encendido: (Ejemplo: Encender el televisor en el canal 12 a las 6:30 AM, DIARIAMENTE)**

1. Ajuste el reloj, si no lo ha hecho todavía (vea arriba).
2. Presione MENU, luego presione ◀ o ▶ para desplegar el menú de OPTION.
3. Presione ▲ o ▼ para resaltar ON/OFF TIMER.
4. Presione ◀ o ▶ para resaltar SET, luego presione ENTER. Aparecerá el menú de ON/OFF TIMER.
5. Presione ▲ o ▼ para resaltar ON TIMER y presione ◀ o ▶ para resaltar la posición de las horas.
6. Presione ▲ o ▼ para ajustar la hora deseada, luego presione ▶.
7. Ajuste los minutos y el canal como se hizo en el paso 6.
8. Presione ◀ o ▶ para seleccionar ONCE o DAILY, luego presione ENTER.
9. Presione EXIT para regresar a la vista normal.

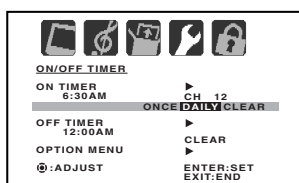
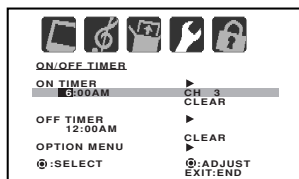

**Para ajustar el cronómetro (de apagado automático):**

Seleccione OFF TIMER del paso 5 de arriba.

**Para cancelar el cronómetro (de encendido automático), haga lo siguiente:**

Seleccione CLEAR del paso 8 de arriba.

Presione EXIT para regresar a la vista normal.

27

### Nota:

Si se interrumpe la fuente de energía para el televisor (por ejemplo, el cable de corriente está desconectado u ocurre una falla en la energía), necesitará volver a ajustar el reloj.

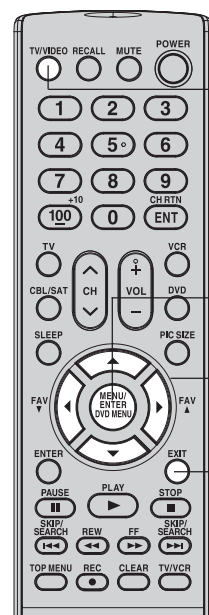

### Nota:

- Si se interrumpe o falla el suministro de energía eléctrica, se perderá el ajuste del cronómetro.
- Para visualizar la función de cronómetro de Encendido/Apagado presione RECALL (ver "Desplegando la información del estado de la TV en pantalla" en la página 36).
- Para volver del menú ON/OFF TIMER al menú OPTION, presione ▲ o ▼ para resaltar menú OPTION, luego presione ◀ o ▶.

Información importante sobre seguridad

Bienvenido a Toshiba

Conectando su TV

Usando el control remoto

Configurando su TV

Usando las funciones de la TV

Apéndice



## Viendo los formatos de imágenes de pantalla amplia

Podrá ver programas en una variedad de tamaños: Natural, TheaterWide 1, TheaterWide 2 y Completo.

La manera en que se despliegue la imagen en cualquiera de los tamaños de la imagen variará, dependiendo del formato del programa que esté viendo. Seleccione el tamaño de la imagen que despliega el programa actual de la manera que le parezca mejor a usted.

### Seleccionando el tamaño de la imagen

1. Presione PIC SIZE en el control remoto.
2. Presione el botón del número correspondiente (del 0 al 3) o ▲/▼ para seleccionar el tamaño deseado de la imagen, como se describe debajo y en la siguiente página.

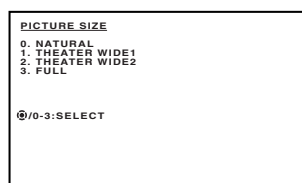

### Tamaño natural de la imagen

- La imagen se despliega cerca de su proporción originalmente formateada. Algunos formatos del programa se desplegarán con barras laterales y/o barras en la parte superior e inferior.

Ejemplo del tamaño natural de la imagen: La manera en que se despliegue la imagen variará, dependiendo del formato del programa que esté mirando actualmente.



Imagen convencional (4:3) en una pantalla de televisor convencional

Imagen convencional (4:3) de tamaño natural en su televisor de pantalla amplia

### Tamaño TheaterWide 1 de la imagen (para programas con formato 4:3)

- La imagen se expande de forma más amplia para llenar el ancho de la pantalla, pero sólo ligeramente extendida de forma más alta.
- Los márgenes superior e inferior podrían estar ocultos; sin embargo, este modo no puede desplazarse.

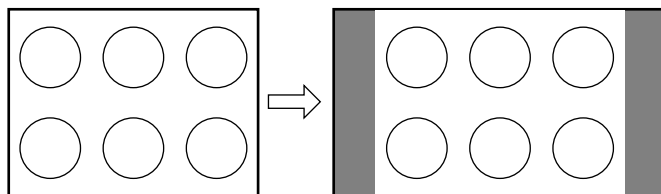
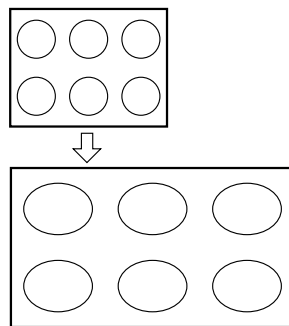

Ejemplo del tamaño TheaterWide1 de la imagen

Usando las funciones de la TV

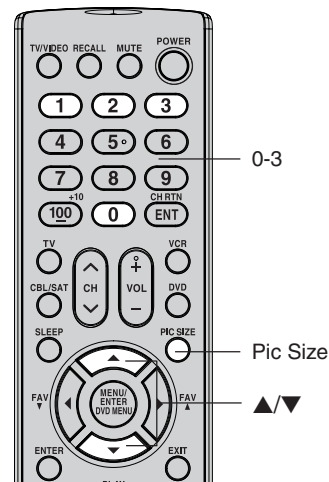

### Nota:

También podrá cambiar el tamaño de la imagen al seleccionar PICTURE SIZE en el menú de SETUP.

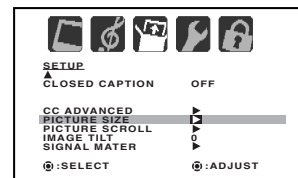

### Nota:

La función PICTURE SIZE también está disponible para formatos de programas de alta definición (tales como 1080i o 720p).

### AVISO DE POSIBLES EFECTOS ADVERSOS EN EL TUBO DE IMÁGENES DE LA TELEVISOR

Evite desplegar imágenes estacionarias en su televisor durante períodos extendidos de tiempo. Las imágenes fijas (que no se mueven) tales como las barras negras o grises en los formatos de imágenes de pantalla amplia, los patrones de juegos de video, los logotipos de las estaciones de televisor y los subtítulos ocultos pueden quedar marcadas permanentemente en el tubo de imágenes. **Este tipo de daño NO SE CUBRE POR SU GARANTÍA.**

Usar estas funciones para cambiar el tamaño de la imagen (es decir, cambiar la proporción de la altura / anchura) para cualquier otro propósito diferente a su observación privada podría prohibirse bajo las Leyes de Copyright de los Estados Unidos y otros países, y usted podría estar sujeto a la responsabilidad civil y penal.



### Tamaño TheaterWide 2 de la imagen (para los programas en “letter-box”)

- La imagen se extiende en la misma proporción de forma más amplia y más alta (retiene su proporción original).
- Los márgenes superior e inferior de la imagen podrían estar ocultos. Para ver las áreas ocultas, vea “Desplazando la imagen TheaterWide” en la página 30.

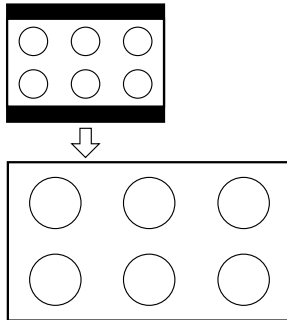

Ejemplo del tamaño Dimensión Cine 2 de la imagen

### Tamaño Completo de la imagen (para programas de fuentes 16:9)

- Si se recibe un programa en formato 16:9, la imagen se visualiza en su proporción original.
- Si está recibiendo un programa con formato 4:3, la imagen se expandirá de forma más amplia para llenar la anchura de la pantalla, pero no se expandirá de forma más alta.
- Ninguna de las imágenes se ocultan.

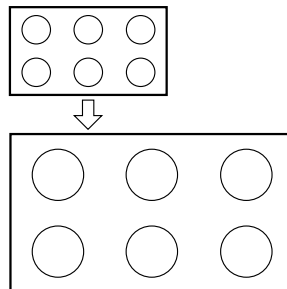

Ejemplo del tamaño Completo de la imagen

#### Nota:

- Si selecciona Theater Wide 2 los márgenes superior e inferior de la imagen podrán estar ocultos. Para ver los bordes ocultos, desplace ya sea la imagen (vea la página 30) o trate de ver el programa en tamaño Completo de la imagen.
- Cuando se selecciona TheaterWide 2 y se visualiza el menú, el tamaño de la imagen cambia automáticamente a Full. Cuando el menú desaparece la imagen vuelve a TheaterWide 2.
- TheaterWide 2 no puede usarse con la función de Subtítulos Ocultos. Cuando se selecciona Subtítulos Ocultos mediante TheaterWide 2, la imagen cambia automáticamente a Full.

Información importante sobre seguridad

Bienvenido a Toshiba

Conectando su TV

Usando el control remoto

Configurando su TV

Usando las funciones de la TV

Apéndice

#### AVISO DE POSIBLES EFECTOS ADVERSOS EN EL TUBO DE IMÁGENES DE LA TELEVISOR

Evite desplegar imágenes estacionarias en su televisor durante períodos extendidos de tiempo. Las imágenes fijas (que no se mueven) tales como las barras negras o grises en los formatos de imágenes de pantalla amplia, los patrones de juegos de video, los logotipos de las estaciones de televisor y los subtítulos ocultos pueden quedar marcadas permanentemente en el tubo de imágenes. **Este tipo de daño NO SE CUBRE POR SU GARANTÍA.**

Usar estas funciones para cambiar el tamaño de la imagen (es decir, cambiar la proporción de la altura / anchura) para cualquier otro propósito diferente a su observación privada podría prohibirse bajo las Leyes de Copyright de los Estados Unidos y otros países, y usted podría estar sujeto a la responsabilidad civil y penal.



## Desplazando la imagen TheaterWide® (sólo TheaterWide 2)

1. Presione PIC SIZE para seleccionar el modo Dimensión Cine2.
2. Presione MENU, o manténgalo presionado ◀ o ▶ hasta que aparezca el menú de SETUP.
3. Presione ▲ o ▼ para resaltar PICTURE SCROLL.

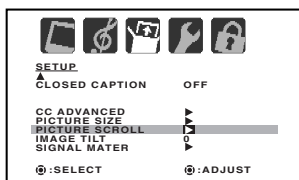

4. Presione ◀ o ▶ para desplegar el modo de Ajuste del Desplazamiento.

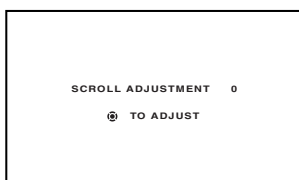

5. Presione ▲ o ▼ para ajustar la posición vertical de la imagen.
  - Posición normal (centro)

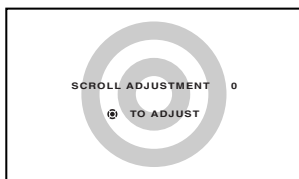

- Para subir la imagen, presione ▲.

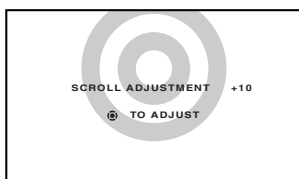

- Para bajar la imagen, presione ▼.

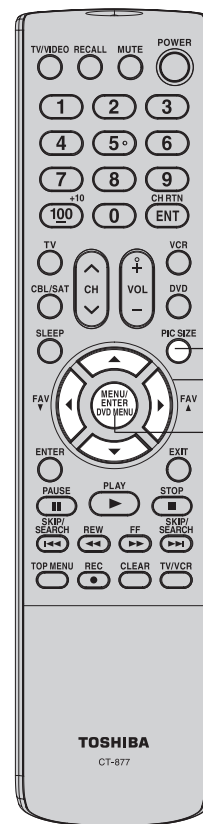
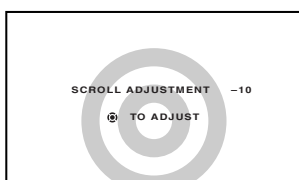

Pic Size

▲▼◀▶

Menu/Enter

### Nota:

Podrá desplazar la imagen en TheaterWide 2 solamente. Las cantidades de desplazamiento son como siguen:  
TheaterWide 1: No ajustable  
TheaterWide 2: -10 a +10



## Ajustando la imagen

### Ajustando la calidad de la imagen

Podrá ajustar la calidad de la imagen a sus preferencias personales, incluyendo el CONTRAST (contraste), BRIGHTNESS (brillo), COLOR (color), TINT (tinte) y SHARPNESS (nitidez). Las calidades que escoja se guardarán automáticamente en la memoria de su televisor para que pueda hacerlos volver en cualquier momento.

#### Para ajustar la calidad de la imagen:

1. Presione MENU, luego presione ◀ o ▶ para desplegar el menú de PICTURE.
2. Presione ▲ o ▼ hasta que el elemento que desee ajustar se ajuste.

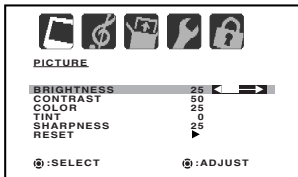

3. Presione ◀ o ▶ para ajustar el nivel.

Selección	◀ Presionar ▶	
BRIGHTNESS	más oscuro	más claro
CONTRAST	más bajo	más alto
COLOR	más pálido	más profundo
TINT	rojizo	verdoso
SHARPNESS	más suave	más nítido

4. Presione EXIT para regresar a la vista normal.

### Restableciendo sus ajustes de la imagen

La función RESET devuelve los ajustes de calidad de la imagen a las siguientes configuraciones de fábrica:

BRIGHTNESS ..... centro (25)    TINT ..... centro (0)  
 CONTRAST ..... max (50)    SHARPNESS ..... centro (25)  
 COLOR ..... centro (25)

#### Para restablecer sus ajustes de la imagen:

1. Presione MENU, luego presione ◀ o ▶ para desplegar el menú de PICTURE.
2. Presione ▲ o ▼ para resaltar RESET, y luego presione ▶.

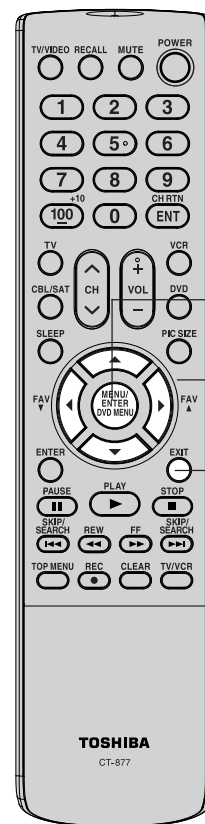
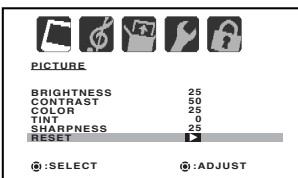

Información importante sobre seguridad

Bienvenido a Toshiba

Conectando su TV

Usando el control remoto

Configurando su TV

Usando las funciones de la TV

Apéndice



## Usando la función de subtítulos

La función Closed Caption tiene dos opciones:

- Desplegar subtítulos en la pantalla de diálogo, narración y efectos de sonido de los programas y videos que tengan subtítulos (normalmente identificados en su lista de televisión local como "CC"):
- Desplegar texto en la pantalla de información no relacionada al programa, como el clima o los datos de la bolsa (si está disponible en su área de vista).

### Para ver subtítulos o texto:

1. Sintonice el televisor en el programa deseado.
2. Presione MENU, y luego presione ◀ o ▶ para desplegar el menú de SETUP.

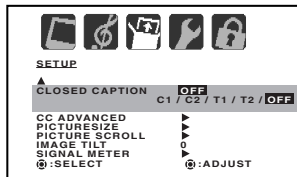

3. Presione ▲ o ▼ para resaltar CLOSED CAPTION.
4. Presione ◀ o ▶ para seleccionar el modo deseado de Subtítulos, como sigue:

- Para ver subtítulos, seleccione C1 o C2 (C1 despliega la traducción del idioma primario en su área).

Nota: Si el programa o video que haya seleccionado no tiene subtítulos, no se desplegarán subtítulos en la pantalla.

- Para ver texto, seleccione T1 o T2.

Nota: Si el texto no está disponible en su área de vista, aparecerá un rectángulo negro en la pantalla. Si esto pasa, fije la función de Subtítulos a OFF.

**Nota:** Cuando una señal digital se recibe, usted puede escoger de CS1, CS2, CS3, CS4, CS5, CS6, C1, C2, C3, C4, T1, T2, T3, T4, y OFF.

### Para apagar la función de subtítulos:

Marque OFF en el paso 4, arriba.

## Usando la función de subtítulos avanzados

Esta función está diseñada para personalizar únicamente el teletexto digital.

1. Sintonice la televisor al programa deseado.
2. Presione MENU, y luego presione ◀ o ▶ despliegue el menú de SETUP.
3. Presione ▲ o ▼ para resaltar CC ADVANCED, luego presione ▶.
4. Presione ▲ o ▼ seleccione los artículos deseados para ajustar, luego presione ◀ o ▶.
5. Presione ▲ o ▼ seleccione la colocación deseada, luego presione ENTER.

Puede seleccionar los siguientes elementos y opciones de configuración.

<b>TEXT SIZE:</b>	AUTO, SMALL, STANDARD, LARGE
<b>TEXT TYPE:</b>	AUTO, DEFAULT, MONO W. SERIF, PROP. W. SERIF, MONO W/O SERIF, PROP. W/O SERIF, CASUAL, CURSIVE, SMALL CAPITALS
<b>TEXT COLOR:</b>	AUTO, BLACK, WHITE, RED, GREEN, BLUE, YELLOW, MAGENTA, CYAN
<b>TEXT EDGE:</b>	AUTO, NONE, RAISED, DEPRESSED, UNIFORM, LEFT DROP SHADOW, RIGHT DROP SHADOW
<b>BACKGROUND COLOR:</b>	AUTO, BLACK, WHITE, RED, GREEN, BLUE, YELLOW, MAGENTA, CYAN

6. Presione EXIT para regresar a la vista normal.

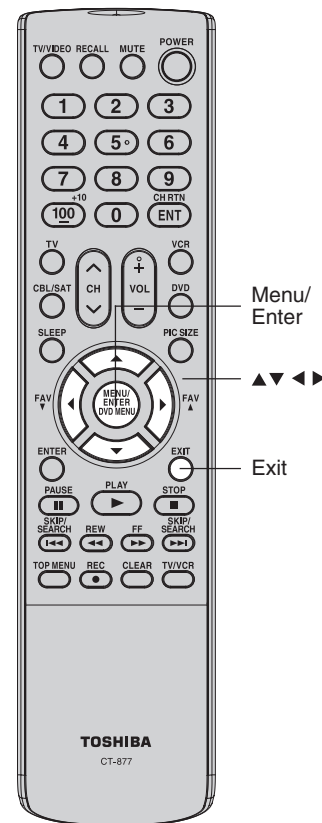

### Nota:

Usando la función de subtítulos no podrá decodificarse en las situaciones siguientes:

- Cuando una videocinta se haya doblado.
- Cuando la recepción de la señal esté débil.
- Cuando la recepción de la señal no sea normal.

### AVISO DE POSIBLES EFECTOS ADVERSOS EN EL TUBO DE IMÁGENES DEL TELEVISOR

Evite desplegar imágenes estacionarias en su televisor durante períodos extendidos de tiempo. Las imágenes fijas (que no se mueven) tales como las barras negras o grises en los formatos de imágenes de pantalla amplia, los patrones de juegos de video, los logotipos de las estaciones de televisión y los subtítulos ocultos pueden quedar marcadas permanentemente en el tubo de imágenes. **Este tipo de daño NO SE CUBRE POR SU GARANTÍA.**

### Nota:

No configure el color de texto "Text Color" para "Closed Caption" del mismo color que el color de fondo "Background Color" ya que esto hará que el texto no sea visible.





## Ajustando el sonido

### Enmudeciendo el sonido

Presione MUTE para apagar el sonido temporalmente. Mientras que el sonido esté apagado, la pantalla desplegará la palabra MUTE en la esquina inferior derecha. Para restaurar el sonido, presione MUTE o presione VOL+/-.

### Seleccionando las estaciones en estéreo/SAP

El sonido multicanal de televisión (MTS - Multi-channel TV) proporciona sonido estereofónico de alta fidelidad. MTS también podrá transmitir un segundo programa de audio (SAP - Second Audio Program) conteniendo un segundo idioma u otra información de audio.

**Nota:** La función MTS no está disponible en el modo de VIDEO.

Cuando el televisor reciba una transmisión en estéreo o SAP, la palabra STEREO o SAP aparecerá en la pantalla cada vez que se encienda el televisor, se cambie el canal o se presione el botón de RECALL.

### Para escuchar sonido estereofónico:

1. Presione MENU, luego presione ◀ o ▶ para desplegar el menú de AUDIO.
2. Presione ▲ o ▼ para resaltar MTS.
3. Presione ◀ o ▶ para resaltar STR (estéreo).

**Nota:**

- En general, podrá dejar su televisor en el modo estéreo porque el televisor producirá automáticamente el tipo de que se transmite (estéreo o mono).
- Si el sonido estereofónico es ruidoso, seleccione MONO para reducir el ruido.

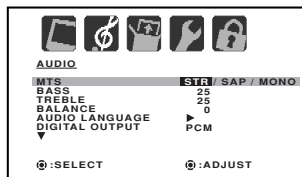

4. Presione EXIT para regresar a la vista normal.

### Para escuchar el Segundo Programa de Audio (SAP - Second Audio Program):

1. Presione MENU, luego presione ◀ o ▶ para desplegar el menú de AUDIO.
2. Presione ▲ o ▼ para resaltar MTS.
3. Presione ◀ o ▶ para resaltar SAP. Los altavoces de el televisor producirán el segundo programa de audio en lugar del audio normal.
4. Presione EXIT para regresar a la vista normal.

### Ajustando la calidad del sonido

Podrá cambiar la calidad del sonido de su televisor al ajustar el grave, el agudo y el balance.

### Para ajustar la calidad del sonido, haga lo siguiente:

1. Presione MENU, luego presione ◀ o ▶ para desplegar el menú de AUDIO.
2. Presione ▲ o ▼ para resaltar el elemento que desee ajustar.

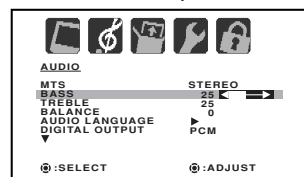

3. Presione ◀ o ▶ para ajustar el nivel.
  - ◀ hace que la calidad seleccionada del sonido sea más débil o que disminuya el balance en el canal derecho, dependiendo del elemento seleccionado.
  - ▶ hace que la calidad seleccionada del sonido sea más fuerte o que disminuya el balance en el canal izquierdo, dependiendo del elemento seleccionado.

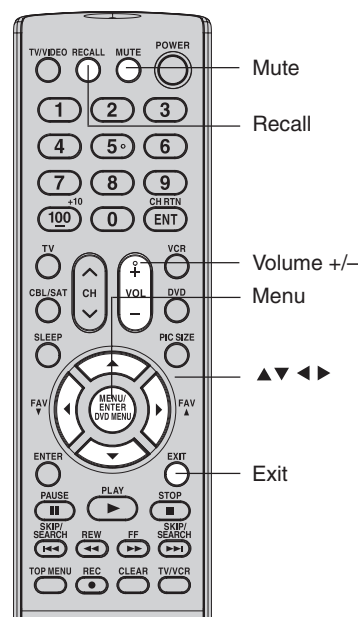

Información importante sobre seguridad

Bienvenido a Toshiba

Conectando su TV

Usando el control remoto

Configurando su TV

Usando las funciones de la TV

Apéndice

**Nota:**

Un segundo programa de audio (SAP) sólo podrá escucharse en aquellas estaciones de televisión que lo ofrezcan.

Por ejemplo, una estación podría transmitir música como segundo programa de audio. Si tiene el modo de SAP activado, verá el programa actual en la pantalla pero escuchará música en lugar del programa normal de audio.

Sin embargo, si tiene el modo de SAP activado, y la estación que está mirando no está transmitiendo actualmente un segundo programa audio, escuchará el audio normal de la estación; pero ocasionalmente no hay ningún sonido en el modo de SAP. Si esto pasa, fije la función de MTS al modo de STEREO.



## Selección del idioma del audio

Si una señal digital incluye dos o más idiomas de audio, puede seleccionar cuál desea escuchar.

### Para selección del idioma del audio:

1. Presione MENU, luego presione ◀ o ▶ despliegue el menú de AUDIO.
2. Presione ▲ o ▼ para resaltar AUDIO LANGUAGE, luego presione ◀ o ▶.

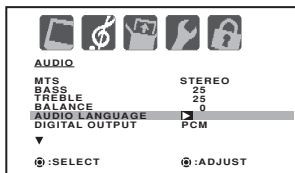

3. Presione ▲ o ▼ para seleccionar el idioma deseada, luego presione ENTER.
4. Presione EXIT para regresar a la vista normal.

## Seleccionando el formato de salida digital

Cuando conecte un decodificador Dolby\* Digital u otro sistema digital de audio a la salida de audio digital del TV, use esta función para seleccionar el formato de salida de audio digital (ver en la página 13 "Conectando un amplificador A/V con sonido surround digital incorporado").

### Para seleccionar el formato salida digital:

1. Presione MENU, luego presione ◀ o ▶ despliegue el menú de AUDIO.
2. Presione ▲ o ▼ para resaltar DIGITAL OUTPUT.

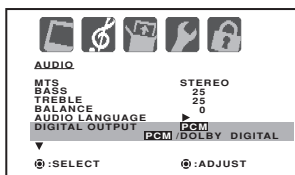

3. Presione ◀ o ▶ para resaltar PCM o DOLBY DIGITAL.
4. Presione EXIT para regresar a la vista normal.

## Usando la función de sonido StableSound®

La función de StableSound limita el nivel más alto del volumen para prevenir cambios extremos en el volumen cuando se cambie la fuente de señal.

### Para encender la función de StableSound®, haga lo siguiente:

1. Presione MENU, luego presione ◀ o ▶ hasta que aparezca el menú de AUDIO.
2. Presione ▼ o ▲ para resaltar STABLE SOUND.
3. Presione ◀ o ▶ para resaltar ON.

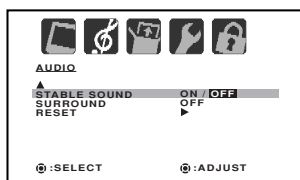

4. Presione EXIT para regresar a la vista normal.

### Para apagar la función de StableSound® haga lo siguiente:

Resalte OFF del paso 3 de arriba.

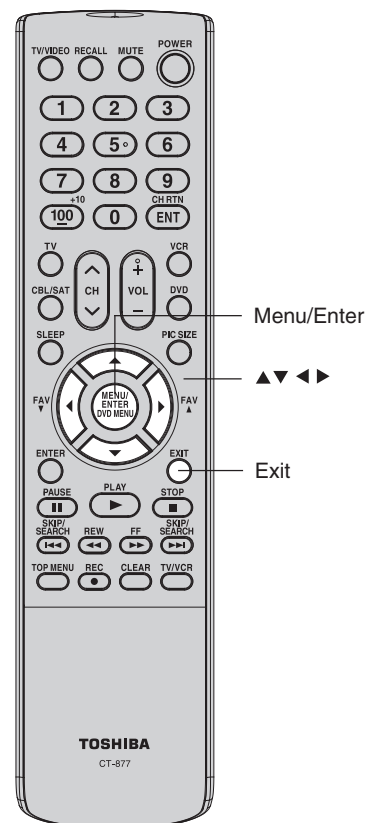

\* Fabricado bajo licencia de Dolby Laboratories. Dolby y el símbolo de la doble D son marcas registradas por Dolby Laboratories.



Información importante sobre seguridad

Bienvenido a Toshiba

Conectando su TV

Usando el control remoto

Configurando su TV

Usando las funciones de la TV

Apéndice

## Usando la función de sonido Surround

La función de sonido surround expande el campo de escucha de audio de forma más amplia y profunda para crear la calidad excepcional de sonido de las bocinas de la televisión. La función usa señales estereofónicas de una transmisión de televisión o una entrada de video.

### Para encender la función de sonido surround:

1. Seleccione el modo STEREO, si está disponible (vea "Seleccionando las estaciones en estéreo/SAP" en la página 33.)
2. Presione MENU, y luego presione ◀ o ▶ hasta que el menú de AUDIO aparezca.
3. Presione ▼ o ▲ para resaltar SURROUND.
4. Presione ◀ o ▶ para resaltar ON.

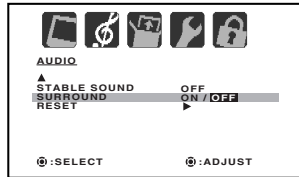

### Para apagar la función de sonido surround, haga lo siguiente:

Resalte OFF del paso 4 de arriba.

En general, podrá dejar su televisión en el modo surround porque producirá automáticamente el tipo de sonido que se está transmitiendo (surround estéreo o monofónico).

## Restableciendo sus ajustes de audio

La función de RESET devolverá los ajustes de audio a las configuraciones de fábrica siguientes:

MTS .....	STR	Digital output .....	PCM
Bass .....	Centro (25)	Stable sound .....	OFF
Treble .....	Centro (25)	Surround .....	OFF
Balance .....	Centro (0)		

### Para restablecer sus ajustes de audio:

1. Presione MENU, luego presione ◀ o ▶ para desplegar el menú de AUDIO.
2. Presione ▼ o ▲ para resaltar RESET, y luego presione ▶.

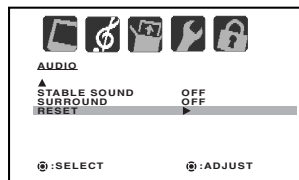

## Cómo comprobar la potencia de la señal digital

Puede comprobar el ancho de la señal digital, mirando el contador digital.

### Para ver el indicador de señal digital:

1. Presione MENU, luego presione ◀ o ▶ despliegue el menú de SETUP.
2. Presione ▼ o ▲ para resaltar SIGNAL METER.
3. Presione ◀ o ▶ verificar la potencia de la señal digital.
4. Presione EXIT para regresar a la vista normal.

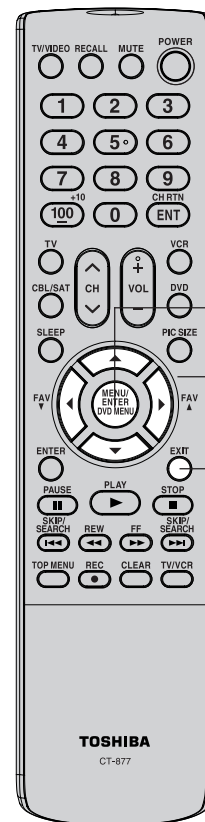
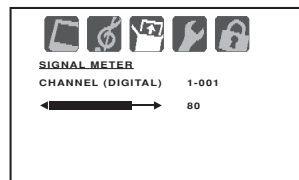

### Nota:

- La función del indicador de señal no está disponible en el caso de los canales analógicos.
- Después de 4 minutos, la pantalla SIGNAL METER (Indicador de señal) vuelve automáticamente al modo de TV normal.
- Cuando seleccione un canal disponible, el contador de señal deberá de reaccionar.





## Configurando el sleep timer (cronómetro de apagado automático)

Podrá configurar el televisor para que se apague automáticamente.

### Para ajustar el cronómetro de apagado automático (sleep timer):

Presione repetidamente SLEEP en el control remoto para fijar la duración de tiempo hasta que el televisor se apague. El reloj hará una cuenta regresiva de 10 minutos por cada presión del botón SLEEP (0h00m, 0h10m, ... 1h50m, 2h00m). Después de programar el tiempo de dormir, el despliegue aparecerá brevemente cada diez minutos para recordarle que el cronómetro de dormir está operando.

### Para confirmar la configuración del cronómetro de apagado automático (sleep timer), haga lo siguiente:

Presione SLEEP una vez. El tiempo restante se desplegará momentáneamente.

### Para cancelar el cronómetro de apagado automático (sleep timer), haga lo siguiente:

Presione repetidamente SLEEP hasta que el despliegue cambie a 0h00m.

## Desplegando la información en pantalla

Presione RECALL para desplegar la siguiente información en la pantalla:

### Canal analógico:

- Reloj
- Modo de número de canal o VIDEO seleccionado
- Etiqueta del canal (si está prefijado)
- Estado de audio Estéreo o Segundo Programa de Audio (SAP - second audio program)
- Clasificación del contenido (sistema analógico de evaluación)
- Cronómetro de Encendido, Cronómetro de Apagado, Sleep Timer (si está programado)
- Tamaño de la imagen

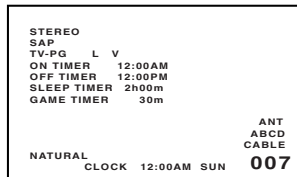

### Canal digital:

- Reloj
- Número de canal, nombre de la estación, nombre del programa
- Tiempo restante
- Idioma del audio
- Clasificación del contenido (nuevo sistema digital de evaluación)
- Marca de subtítulos
- Marca de Chip-V

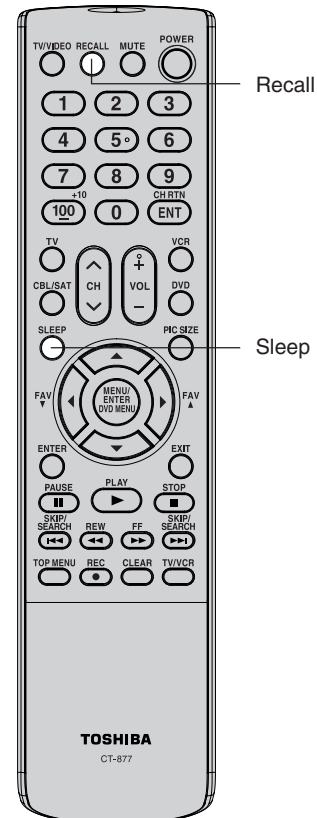

### Nota:

- El estado del canal analógico se mostrará en la pantalla aproximadamente 4 segundos.
- El estado del canal digital se muestra en forma continua. Presione RECALL nuevamente, se mostrará el estado de canal análogo.



## Apagado automático

El televisor se apagará automáticamente después de aproximadamente 15 minutos si se sintoniza en un canal libre o una estación que termine su transmisión por el día y deje de transmitir en ese canal. Esta función no trabaja en el modo de VIDEO.

## Entendiendo la función de Retorno de Energía

Si la energía se interrumpe mientras esté viendo la televisión y la energía se vuelve a reabastecer, la función de Power Return encenderá el televisor automáticamente. Si la energía se va a apagar durante bastante tiempo o si usted va a estar durante bastante tiempo fuera de la casa, desenchufe el cable de corriente del tomacorriente de la pared para impedir que el televisor se encienda en su ausencia.

# Apéndice

## Solución de problemas

Antes de llamar a un técnico de servicio, por favor verifique la tabla por una posible causa del problema y algunas soluciones.

Problema	Solución
Retángulo negro en la pantalla	<ul style="list-style-type: none"> <li>• Seleccione OFF en el menú de subtítulos (Closed Caption) para apagar el modo de texto.</li> <li>• Si usted conectó un receptor de alta definición, un lector de DVD 480p, u otro dispositivo similar a esta TV, debe cambiar primero la salida del dispositivo al modo entrelazado 480i. En caso contrario, se verá la palabra "ColorStream" sobre una pantalla negra.</li> </ul>
La TV no enciende	<ul style="list-style-type: none"> <li>• Asegúrese que el cable de corriente esté conectado, luego presione POWER.</li> <li>• Las baterías del control remoto podrían estar descargadas. Reemplace las baterías.</li> </ul>
Sin imagen, sin sonido	<ul style="list-style-type: none"> <li>• Revise las conexiones de la antena o cable.</li> </ul>
Sin sonido, imagen bien	<ul style="list-style-type: none"> <li>• El sonido puede enmudecido. Presione VOLUME.</li> <li>• La estación podría tener dificultades de transmisión. Pruebe otro canal.</li> <li>• La función de MTS podría estar en el modo de SAP. Presione el botón de MTS en el control remoto hasta que el modo de STEREO (o MONO) esté activo.</li> </ul>
Sonido pobre, imagen bien	<ul style="list-style-type: none"> <li>• La estación podría tener dificultades de transmisión. Pruebe otro canal.</li> <li>• La función de MTS podría estar en el modo de SAP. Presione el botón de MTS en el control remoto hasta que esté activo el modo STEREO (o MONO).</li> </ul>
Imagen pobre, sonido bien	<ul style="list-style-type: none"> <li>• Verifique las conexiones de la antena.</li> <li>• La estación podría tener dificultades de transmisión. Pruebe otro canal.</li> <li>• Ajuste el menú de PICTURE.</li> </ul>
Recepción pobre de los canales de transmisión	<ul style="list-style-type: none"> <li>• La estación podría tener dificultades de transmisión. Pruebe otro canal.</li> <li>• Verifique las conexiones de la antena.</li> <li>• Si está usando una videgrabadora, asegúrese que el botón de TV/VIDEO esté configurado correctamente.</li> </ul>
No puede recibir por arriba del canal 13	<ul style="list-style-type: none"> <li>• Asegúrese que la función de TV/CABLE en el menú de SETUP esté fijada al modo de CABLE.</li> </ul>
Incapaz de seleccionar cierto canal	<ul style="list-style-type: none"> <li>• El canal podría bloquearse por la función V-Chip o la función de CH LOCK, o borrarse con la función de Add/erase.</li> </ul>
No puede acceder a las fuentes de entrada de la señal (Video1, Video2 y ColorStream y/o Canales 3 y 4)	<ul style="list-style-type: none"> <li>• Verifique la función de VIDEO LOCK.</li> </ul>
Imágenes múltiples	<ul style="list-style-type: none"> <li>• La estación podría tener dificultades de transmisión. Pruebe otro canal.</li> <li>• Use una antena altamente direccional para exteriores.</li> </ul>
Color pobre o sin color	<ul style="list-style-type: none"> <li>• La estación podría tener dificultades de transmisión. Pruebe otro canal.</li> <li>• Ajuste la opción TINT y/o COLOR en el menú de PICTURE.</li> <li>• Si cambia la dirección de la televisión mientras esté encendida, la imagen podría sufrir un oscurecimiento del color. En ese caso, apague la televisión y permítale que se enfríe durante varias horas antes de encenderla de nuevo.</li> </ul>
Sin sonido estéreo o SAP de de MTS conocida	<ul style="list-style-type: none"> <li>• Asegúrese que la función de MTS esté configurada apropiadamente una estación (menú de AUDIO).</li> </ul>
La contraseña de PIN del Chip V no trabaja (Sólo para los sistemas Chip V de EE.UU.)	<ul style="list-style-type: none"> <li>• Cambie o restablezca su contraseña.</li> </ul>
El control remoto no opera	<ul style="list-style-type: none"> <li>• Asegúrese que el modo de TV-CBL/SAT-VCR-DVD esté configurado apropiadamente en el control remoto.</li> <li>• Remueva todas las obstrucciones entre el control remoto y el televisor.</li> <li>• Las baterías del control remoto podrían estar descargadas. Reemplace las baterías.</li> </ul>
Los botones del panel delantero no operan	<ul style="list-style-type: none"> <li>• Verifique la función de FRONT PANEL LOCK.</li> </ul>
Problema digital de pantalla de transmission	<ul style="list-style-type: none"> <li>• Verifique la potencia de la señal digital.</li> </ul>
El área de "Closed Caption" parece no tener texto	<ul style="list-style-type: none"> <li>• Verifique que el color de texto "Text Color" para "Closed Caption" y el color de fondo "Background Color" no estén configurados con el mismo color (vea la página 32).</li> </ul>

Información importante sobre seguridad

Bienvenido a Toshiba

Conectando su TV

Usando el control remoto

Configurando su TV

Usando las funciones de la TV

Apéndice

## Especificaciones

- Este modelo cumple con las especificaciones de abajo.
- El diseño y la especificación están sujetos a cambios sin aviso.
- Este modelo podría no sea compatible con las funciones y/o especificaciones que puedan agregarse en el futuro.

	26DF56	30DF56
Tubo de imagen	26 pulgadas (656,7 mm) diagonalmente (El tamaño de pantalla es aproximado.)	30 pulgadas (760,0 mm) diagonalmente (El tamaño de pantalla es aproximado.)
Sistema	NTSC standard, ATSC standard (8VSB), QAM	
Cabertura de canales	VHF: 2 a 13 UHF: 14 a 69 Cable TV: 4A, A-5 a A-1, A-I, J-W, W+1 a W+84	
Alimentación	120V CA, 60 Hz	
Consumo	130 W	155W
Potencia de audio	2,5 W + 2,5 W	
Tipo de los altavoces	1-13/16 x 3-7/8 pulgadas (45,7 x 99.1 mm) x 2 pcs.	
Terminales de Video/Audio	<b>ENTRADA S-VIDEO</b> ENTRADA-Y: 1V (p-p), 75 ohmios, sincronización negativa. ENTRADA-C: 0,286V (p-p) (señal de la ráfaga), 75 ohmios <b>ENTRADA VIDEO/AUDIO</b> VIDEO: 1V (p-p), 75 ohmios, sincronización negativa. AUDIO: 300 mV (rms) (60% modulación equivalente, 35k ohmios) <b>ENTRADA ColorStream® (video de componente)</b> Y : 1V (p-p), 75 ohmios PR: 0,7V (p-p), 75 ohmios PB: 0,7V (p-p), 75 ohmios <b>SALIDA AUDIO</b> 300 MV (rms) (60% modulación equivalente, 1k ohm) <b>SALIDA DIGITAL AUDIO</b> AUDIO: 0,5 V (p-p), 75 ohmios	
Dimensiones	Ancho: 27-9/16 pulgadas (700,0 mm) Alto: 19-1/2 pulgadas (495,5 mm) Fondo: 19-3/4 pulgadas (502,0 mm)	Ancho: 31-5/16 pulgadas (796,0 mm) Alto: 21-5/8 pulgadas (549,2 mm) Fondo: 22-3/16 pulgadas (563,0 mm)
Peso	79,4 lbs. (36,0 kg)	112,5 lbs. (51,0 kg)
Accesorios incluidos	Control remoto con dos pilas "AAA"	



## Garantía limitada en los Estados Unidos

Para todos los televisores FST PURE® tipo CRT y televisores de proyección, de 26 pulgadas y más grandes

Toshiba America Consumer Products, L.L.C. ("TACP") ofrece las siguientes garantías limitadas al consumidor original de estos televisores en los Estados Unidos. ESTAS GARANTÍAS LIMITADAS SE EXTIENDEN AL COMPRADOR/ CONSUMIDOR ORIGINAL DE ESTE TELEVISOR, O A CUALQUIER OTRA PERSONA QUE LO RECIBA COMO REGALO DEL COMPRADOR/ CONSUMIDOR ORIGINAL, Y NO A NINGÚN OTRO COMPRADOR O CONSUMIDOR.

LOS TELEVISORES COMPRADOS EN LOS ESTADOS UNIDOS Y USADOS EN CUALQUIER LUGAR FUERA DE LOS ESTADOS UNIDOS, INCLUYENDO PERO SIN LIMITARSE AL CANADÁ Y MÉXICO, NO ESTÁN AMPARADOS POR ESTAS GARANTÍAS.

LOS TELEVISORES COMPRADOS EN CUALQUIER LUGAR FUERA DE LOS ESTADOS UNIDOS, INCLUYENDO PERO SIN LIMITARSE AL CANADÁ Y MÉXICO, Y USADOS EN LOS ESTADOS UNIDOS, NO ESTÁN AMPARADOS POR ESTAS GARANTÍAS.

### Garantía limitada de un (1) año en las piezas y en la mano de obra

TACP garantiza este televisor y sus piezas contra defectos en los materiales o en la elaboración, por un período de un (1) año contado a partir de la fecha de la compra original al por menor. DURANTE ESTE PERÍODO DE TIEMPO, TACP TENDRÁ LA OPCIÓN DE REPARAR O REEMPLAZAR CUALQUIER PIEZA QUE RESULTE DEFECTUOSA POR PIEZAS NUEVAS O RECONSTRUIDAS, SIN CARGO ALGUNO PARA USTED POR LAS PIEZAS NI POR LA MANO DE OBRA. Cuando sea necesario prestar servicio de garantía durante este período de tiempo, empleados de un Centro de Servicio autorizado por TACP vendrán a su casa, y, según el tipo de reparación necesaria, ellos prestarán ese servicio en su casa o se llevarán el televisor al Centro de Servicio para repararlo, devolviéndoselo después sin cargo alguno para usted.

### Garantía limitada de dos (2) años en el tubo-pantalla

TACP garantiza el tubo-pantalla de este televisor contra defectos en los materiales o en la elaboración, por un período de dos (2) años contados a partir de la fecha de compra original al por menor. DURANTE ESTE PERÍODO DE TIEMPO, TACP TENDRÁ LA OPCIÓN DE REPARAR O REEMPLAZAR UN TUBO-PANTALLA QUE HUBIERE RESULTADO DEFECTUOSO POR UN TUBO-PANTALLA NUEVO O RECONSTRUIDO, SIN CARGO ALGUNO PARA USTED, EXCEPTO QUE SI REPARA O REEMPLAZA UN TUBO-PANTALLA DESPUÉS DE UN (1) AÑO PASADA LA FECHA DE COMPRA ORIGINAL AL POR MENOR, TODOS LOS GASTOS POR CONCEPTO DE MANO DE OBRA RELACIONADOS CON ESA REPARACIÓN O REEMPLAZO LE CORRESPONDERÁN A USTED. Cuando sea necesario prestar servicio de garantía durante este período de tiempo, empleados de un Centro de Servicio autorizado por TACP vendrán a su casa, y, según el tipo de reparación necesaria, ellos prestarán ese servicio en su casa o se llevarán el televisor al Centro de Servicio para repararlo, devolviéndoselo después sin cargo alguno para usted.

### Televisores de alquiler

La garantía para los televisores de alquiler comienza a partir de la fecha del primer alquiler, o treinta (30) días después de la fecha en que ese televisor es enviado a la empresa que los alquila, lo que suceda primero.

### Garantía limitada para televisores comerciales

TACP garantiza los televisores que se venden y utilizan para propósitos comerciales, de la manera siguiente: Todas las piezas están garantizadas contra defectos en los materiales o en la elaboración por un período de noventa (90) días, contados a partir de la fecha de compra original al por menor. DURANTE ESTE PERÍODO DE TIEMPO, TACP TENDRÁ LA OPCIÓN DE REPARAR O REEMPLAZAR CUALQUIER PIEZA QUE RESULTE DEFECTUOSA POR UNA PIEZA NUEVA O RECONSTRUIDA, SIN CARGO ALGUNO PARA USTED.

### Manual del propietario y tarjeta de registro del producto

Lea el manual del propietario en su totalidad antes de usar este televisor. Llame y devuelva por correo la tarjeta de registro del producto adjunta al presente, o registre su televisor lo más pronto posible en línea en [www.tacp.toshiba.com/service](http://www.tacp.toshiba.com/service). Al registrar su televisor, TACP podrá ofrecerle nuevos productos específicamente diseñados para satisfacer sus necesidades, y permitirá que podamos contactarlo en el caso improbable que fuere necesario enviarle alguna notificación de seguridad conforme al Acta de Seguridad de Productos del Consumidor de Estados Unidos. Sus derechos de garantía no disminuyen si usted no llena ni devuelve dicha tarjeta de registro del producto.

### Sus responsabilidades

LAS GARANTÍAS ANTERIORMENTE MENCIONADAS ESTÁN SUJETAS A LAS SIGUIENTES CONDICIONES:

- (1) Usted deberá conservar su comprobante de compra o proporcionar alguna otra prueba de la compra.
- (2) Todos los servicios de garantía relacionados con este televisor deberán ser realizados por Centros de Servicio autorizados por TACP.
- (3) Las garantías de TACP son válidas solamente si este televisor se compra y se usa dentro del territorio continental de los Estados Unidos o en Puerto Rico.
- (4) Estas garantías no se extienden al servicio de mano de obra para instalar y colocar el televisor o ajustar los controles del cliente, ni por la instalación o reparación de sistemas de antena. Usted es responsable por cualquier problema en la recepción causado por un sistema inadecuado de antena, antenas satelitales mal alineadas, la distribución de televisión por cable, videograbadoras (VCRs), grabador / reproductor DVD, dispositivos IEEE-1394 de computadoras personales, y cualquier otro dispositivo conectado a la fuente de la señal.
- (5) Las garantías sólo se extienden a defectos en los materiales o en la elaboración, conforme se limitan anteriormente, y no a ningún producto o a piezas que usted haya perdido o descartado; ni por daños al televisor o a sus piezas ocasionados por incendios, un uso inadecuado, accidentes, fuerza mayor (tales como relámpagos o fluctuaciones de la energía eléctrica), instalación inadecuada, mantenimiento inadecuado, uso en violación de las instrucciones proporcionadas por TACP, mal funcionamiento debido al uso de este producto simultáneamente con el equipo conectado; a unidades que hayan sido modificadas o a las cuales se les haya quitado, alterado o borrado el número de serie, o cuando éste se encuentre ilegible.

### Cómo obtener servicios de garantía

Si después de seguir todas las instrucciones de funcionamiento incluidas en este manual y de verificar la sección de solución de problemas titulada "Localización de fallas", usted estima todavía que necesita servicio:

- (1) Para encontrar el Centro más cercano de Servicio Autorizado por TACP, visite el sitio Web de TACP en [www.tacp.toshiba.com/service](http://www.tacp.toshiba.com/service), o póngase en contacto con el Centro de Soluciones para el Consumidor de TACP, llamando gratis al 1-800-631-3811.
- (2) Usted deberá presentar su contrato de venta original o cualquier otra prueba de compra, al Centro de Servicio autorizado por TACP.

**Para más información, visite el sitio en la red de TACP:  
[www.toshiba.com/tacp](http://www.toshiba.com/tacp).**

TODAS LAS GARANTÍAS IMPLÍCITAS EN LAS LEYES DE CUALQUIER ESTADO DE LOS ESTADOS UNIDOS, INCLUSO LAS GARANTÍAS IMPLÍCITAS DE COMERCIALIZACIÓN E IDONEIDAD PARA UN FIN EN PARTICULAR, SE LIMITAN EXPRESAMENTE A LA DURACIÓN DE LAS GARANTÍAS LIMITADAS INDICADAS ANTERIORMENTE. CON EXCEPCIÓN DE CUALESQUIERA GARANTÍAS IMPLÍCITAS EN LAS LEYES DE CUALQUIER ESTADO DE LOS EE.UU., CONFORME SE LIMITAN POR EL PRESENTE, LA GARANTÍA ANTERIORMENTE MENCIONADA ES EXCLUSIVA Y EN LUGAR DE TODA OTRA GARANTÍA, ACUERDOS Y OBLIGACIONES SIMILARES DE TACP CON RESPECTO A LA REPARACIÓN O EL REEMPLAZO DE CUALQUIER PIEZA. EN NINGÚN MOMENTO TACP SE RESPONSABILIZARÁ POR DAÑOS INCIDENTALES O INDIRECTOS (INCLUYENDO PERO SIN LIMITARSE AL LUCRO CESANTE, INTERRUPCIÓN POR EL CESE DE NEGOCIOS, MODIFICACIONES O ELIMINACIONES DE DATOS GRABADOS CAUSADOS POR EL USO, EL MAL USO O INEPTITUD EN EL MANEJO DE ESTE TELEVISOR).

Ninguna persona, agente, distribuidor, comerciante o compañía está autorizada a cambiar, modificar o prorrogar los términos de esta garantía en forma alguna. El período de tiempo dentro del cual se pueda entablar una demanda para hacer cumplir alguna obligación de TACP que surja bajo esta garantía o bajo las leyes de los Estados Unidos o de cualquiera de sus estados, se limita por este medio a noventa (90) días contados a partir de la fecha en que usted tenga conocimiento del defecto, o en la que se debería haber tenido conocimiento del mismo. Esta limitación no se extiende a las garantías implícitas que surjan conforme a las leyes de cualquier estado de los Estados Unidos.

ESTA GARANTÍA LE PROPORCIONA DERECHOS LEGALES ESPECÍFICOS, Y PUDIERA SER QUE USTED TENGA OTROS DERECHOS LOS CUALES PUEDEN VARIAR DE UN ESTADO A OTRO EN LOS EE.UU. ALGUNOS ESTADOS DE LOS EE.UU. NO PERMITEN LIMITACIONES EN CUANTO A LA DURACIÓN DE UNA GARANTÍA IMPLÍCITA, NI DE CUÁNDO PUEDE ENTABLARSE UNA DEMANDA, NI DE LA EXCLUSIÓN O LIMITACIÓN POR DAÑOS INCIDENTALES O INDIRECTOS. POR LO TANTO, PUDIERA SER QUE LAS LIMITACIONES O EXCLUSIONES QUE PRECEDEN NO LE CORRESPONDAN A USTED BAJO ESAS CIRCUNSTANCIAS.

Información importante sobre seguridad

Bienvenido a Toshiba

Conectando su TV

Usando el control remoto

Configurando su TV

Usando las funciones de la TV

Apéndice



**TOSHIBA AMERICA CONSUMER PRODUCTS, L.L.C.**

**Corporate Headquarters**

82 Totowa Road, Wayne, NJ 07470

**National Service Division**

1420B Toshiba Drive, Lebanon, TN 37087

ColorStream®, FST PURE®, TheaterWide y StableSound® son marcas registradas de Toshiba America Consumer Products, L.L.C.  
GameTimer es una marca comercial de Toshiba America Consumer Products, L.L.C.

IMPRESO EN TAILANDIA

**TOSHIBA**

